



ประกาศสำนักงานศุลกากรท่าเรือแหลมฉบัง กรมศุลกากร
เรื่อง ประกวดราคาซื้อโครงการพัฒนาระบบ CCTV และเทคโนโลยีที่เหมาะสม
เพื่อการควบคุมทางศุลกากร สำนักงานศุลกากรท่าเรือแหลมฉบัง
ด้วยวิธีประกวดราคาอิเล็กทรอนิกส์ (e-bidding)

สำนักงานศุลกากรท่าเรือแหลมฉบัง กรมศุลกากร มีความประสงค์จะประกวดราคาซื้อโครงการพัฒนาระบบ CCTV และเทคโนโลยีที่เหมาะสมเพื่อการควบคุมทางศุลกากร สำนักงานศุลกากรท่าเรือแหลมฉบัง ด้วยวิธีประกวดราคาอิเล็กทรอนิกส์ (e-bidding) ราคาของงานซื้อในการประกวดราคาครั้งนี้เป็นเงินทั้งสิ้น ๔,๙๔๒,๐๐๐.๐๐ บาท (สี่ล้านเก้าแสนสี่หมื่นสองพันบาทถ้วน) ตามรายการ ดังนี้

จัดซื้อโครงการพัฒนาระบบ CCTV และเทคโนโลยีที่เหมาะสม จำนวน ๑ โครงการ
เพื่อการควบคุมทางศุลกากร
สำนักงานศุลกากรท่าเรือแหลมฉบัง

ผู้ยื่นข้อเสนอจะต้องมีคุณสมบัติ ดังต่อไปนี้

๑. มีความสามารถตามกฎหมาย
๒. ไม่เป็นบุคคลล้มละลาย
๓. ไม่อยู่ระหว่างเลิกกิจการ
๔. ไม่เป็นบุคคลซึ่งอยู่ระหว่างถูกระงับการยื่นข้อเสนอหรือทำสัญญากับหน่วยงานของรัฐไว้ชั่วคราว เนื่องจากเป็นผู้ที่ไม่ผ่านเกณฑ์การประเมินผลการปฏิบัติงานของผู้ประกอบการตามระเบียบที่รัฐมนตรีว่าการกระทรวงการคลังกำหนดตามที่ประกาศเผยแพร่ในระบบเครือข่ายสารสนเทศของกรมบัญชีกลาง

๕. ไม่เป็นบุคคลซึ่งถูกระงับชื่อไว้ในบัญชีรายชื่อผู้ทำงานและได้แจ้งเวียนชื่อให้เป็นผู้ทำงานของหน่วยงานของรัฐในระบบเครือข่ายสารสนเทศของกรมบัญชีกลาง ซึ่งรวมถึงนิติบุคคลที่ผู้ทำงานเป็นหุ้นส่วนผู้จัดการ กรรมการผู้จัดการ ผู้บริหาร ผู้มีอำนาจในการดำเนินงานในกิจการของนิติบุคคลนั้นด้วย

๖. มีคุณสมบัติและไม่มีลักษณะต้องห้ามตามที่คณะกรรมการนโยบายการจัดซื้อจัดจ้างและการบริหารพัสดุภาครัฐกำหนดในราชกิจจานุเบกษา

๗. เป็นบุคคลธรรมดาหรือนิติบุคคล ผู้มีอาชีพให้ขายพัสดุที่ประกวดราคาซื้อด้วยวิธีประกวดราคาอิเล็กทรอนิกส์ดังกล่าว

๘. ไม่เป็นผู้มีผลประโยชน์ร่วมกันกับผู้ยื่นข้อเสนอรายอื่นที่เข้ายื่นข้อเสนอให้แก่สำนักงานศุลกากรท่าเรือแหลมฉบัง กรมศุลกากร ณ วันประกาศประกวดราคาอิเล็กทรอนิกส์ หรือไม่เป็นผู้กระทำการอันเป็นการขัดขวางการแข่งขันอย่างเป็นธรรมในการประกวดราคาอิเล็กทรอนิกส์ครั้งนี้

๙. ไม่เป็นผู้ได้รับเอกสิทธิ์หรือความคุ้มกัน ซึ่งอาจปฏิเสธไม่ยอมขึ้นศาลไทย เว้นแต่รัฐบาลของผู้ยื่นข้อเสนอได้มีคำสั่งให้สละเอกสิทธิ์ความคุ้มกันเช่นนั้น

๑๐. ผู้ยื่นข้อเสนอต้องลงทะเบียนในระบบจัดซื้อจัดจ้างภาครัฐด้วยอิเล็กทรอนิกส์ (Electronic Government Procurement : e - GP) ของกรมบัญชีกลาง

๑๑. ผู้ยื่นข้อเสนอต้องมีผลงานการติดตั้งระบบคอมพิวเตอร์หรือพัฒนาระบบคอมพิวเตอร์ในวงเงินไม่น้อยกว่า ๒,๐๐๐,๐๐๐.- (สองล้านบาทถ้วน) ต่อหนึ่งสัญญา และเป็นผลงานที่เป็นคู่สัญญาโดยตรงกับส่วนราชการ หน่วยงานตามกฎหมายว่าด้วยระเบียบบริหารราชการส่วนท้องถิ่น หน่วยงานอื่นซึ่งมีกฎหมายบัญญัติให้มีฐานะเป็นราชการบริหารส่วนท้องถิ่น รัฐวิสาหกิจ หรือหน่วยงานเอกชนที่กรมศุลกากรเชื่อถือโดยมีสำเนาหนังสือรับรองผลงานหรือสำเนาสัญญาฉบับแนบมาพร้อมในวันที่ยื่นข้อเสนอราคา

๑๒. ยื่นข้อเสนอต้องได้รับการรับรองมาตรฐาน ISO ๙๐๐๑:๒๐๑๕ หรือดีกว่า ที่ครอบคลุมในเรื่องของการขายและติดตั้งระบบคอมพิวเตอร์หรือการให้บริการบำรุงรักษาระบบคอมพิวเตอร์ และต้องไม่หมดอายุก่อนวันที่ยื่นข้อเสนอราคา โดยแนบสำเนาเอกสารหลักฐานในวันที่ยื่นข้อเสนอราคา

๑๓. ผู้ยื่นข้อเสนอต้องมีคุณสมบัติอื่น ๆ ครบถ้วน ตามที่กำหนดไว้ในรายละเอียดคุณลักษณะเฉพาะของโครงการฯ

การพิจารณาคุณสมบัติของผู้ยื่นข้อเสนอที่เป็นกิจการร่วมค้า จะเป็นไปตามหนังสือคณะกรรมการวินิจฉัยปัญหาการจัดซื้อจัดจ้างและการบริหารพัสดุภาครัฐ การบัญชีกลาง ด่วนที่สุดที่ กค(กวจ)๐๔๐๕.๒/ว๕๘๑ ลงวันที่ ๗ ธันวาคม ๒๕๖๓

ผู้ยื่นข้อเสนอต้องยื่นข้อเสนอและเสนอราคาทางระบบจัดซื้อจัดจ้างภาครัฐด้วยอิเล็กทรอนิกส์ ในวันที่ ระหว่างเวลา น. ถึง น.

ผู้สนใจสามารถขอรับเอกสารประกวดราคาอิเล็กทรอนิกส์ โดยดาวน์โหลดเอกสารผ่านทางระบบจัดซื้อจัดจ้างภาครัฐด้วยอิเล็กทรอนิกส์ตั้งแต่วันที่ประกาศจนถึงก่อนวันเสนอราคา

ผู้สนใจสามารถดูรายละเอียดได้ที่เว็บไซต์ www.lcpceb.customs.go.th, www.customs.go.th หรือ www.gprocurement.go.th หรือสอบถามทางโทรศัพท์หมายเลข ๐๓๘๔๐๗๗๑๕ ในวันและเวลาราชการ

ผู้สนใจต้องการทราบรายละเอียดเพิ่มเติมเกี่ยวกับรายละเอียดคุณลักษณะเฉพาะ โปรดสอบถามมายังสำนักงานศุลกากรท่าเรือแหลมฉบัง กรมศุลกากร ผ่านทางอีเมล ๗๑๐๐๐๐๐๐@customs.go.th หรือช่องทางตามที่กรมบัญชีกลางกำหนด ภายในวันที่ โดยสำนักงานศุลกากรท่าเรือแหลมฉบัง กรมศุลกากรจะชี้แจงรายละเอียดดังกล่าวผ่านทางเว็บไซต์ www.lcpceb.customs.go.th, www.customs.go.th หรือ www.gprocurement.go.th ในวันที่

ประกาศ ณ วันที่ ๒๑ พฤษภาคม พ.ศ. ๒๕๖๔



(นายถวัลย์ รอดจิตต์)

ผู้อำนวยการสำนักงานศุลกากรท่าเรือแหลมฉบัง ปฏิบัติราชการแทน
อธิบดีกรมศุลกากร

หมายเหตุ ผู้ประกอบการสามารถจัดเตรียมเอกสารประกอบการเสนอราคา (เอกสารส่วนที่ ๑ และเอกสารส่วนที่ ๒) ในระบบ e-GP ได้ตั้งแต่วันที่ขอรับเอกสารจนถึงวันเสนอราคา



เอกสารประกวดราคาซื้อด้วยวิธีประกวดราคาอิเล็กทรอนิกส์ (e-bidding)

เลขที่ /๒๕๖๔

การซื้อโครงการพัฒนาระบบ CCTV และเทคโนโลยีที่เหมาะสม เพื่อการควบคุมทางศุลกากร
สำนักงานศุลกากรท่าเรือแหลมฉบัง
ตามประกาศ สำนักงานศุลกากรท่าเรือแหลมฉบัง กรมศุลกากร
ลงวันที่ พฤษภาคม ๒๕๖๔

สำนักงานศุลกากรท่าเรือแหลมฉบัง กรมศุลกากร. ซึ่งต่อไปนี้จะเรียกว่า "สำนักงาน" มีความประสงค์จะประกวดราคาซื้อด้วยวิธีประกวดราคาอิเล็กทรอนิกส์ ตามรายการ ดังนี้

โครงการพัฒนาระบบ CCTV และเทคโนโลยีที่เหมาะสม จำนวน ๑ โครงการ
เพื่อการควบคุมทางศุลกากร สำนักงานศุลกากรท่าเรือ
แหลมฉบัง

พัสดุที่จะซื้อจะต้องเป็นของแท้ ของใหม่ ไม่เคยใช้งานมาก่อน ไม่เป็นของเก่าเก็บ อยู่ในสภาพที่จะใช้งานได้ทันที และมีคุณลักษณะเฉพาะตรงตามที่กำหนดไว้ในเอกสารประกวดราคาซื้อด้วยวิธีประกวดราคาอิเล็กทรอนิกส์ ฉบับนี้ โดยมีข้อแนะนำและข้อกำหนด ดังต่อไปนี้

๑. เอกสารแนบท้ายเอกสารประกวดราคาอิเล็กทรอนิกส์

- ๑.๑ รายละเอียดคุณลักษณะเฉพาะ
- ๑.๒ แบบใบเสนอราคาที่กำหนดไว้ในระบบการจัดซื้อจัดจ้างภาครัฐด้วยอิเล็กทรอนิกส์
- ๑.๓ สัญญาซื้อขายทั่วไป
- ๑.๔ แบบหนังสือค้ำประกัน
 - (๑) หลักประกันสัญญา
- ๑.๕ บทนิยาม
 - (๑) ผู้มีผลประโยชน์ร่วมกัน
 - (๒) การขัดขวางการแข่งขันอย่างเป็นธรรม
- ๑.๖ แบบบัญชีเอกสารที่กำหนดไว้ในระบบจัดซื้อจัดจ้างภาครัฐด้วยอิเล็กทรอนิกส์
 - (๑) บัญชีเอกสารส่วนที่ ๑
 - (๒) บัญชีเอกสารส่วนที่ ๒

๒. คุณสมบัติของผู้ยื่นข้อเสนอ

- ๒.๑ มีความสามารถตามกฎหมาย
- ๒.๒ ไม่เป็นบุคคลล้มละลาย
- ๒.๓ ไม่อยู่ระหว่างเลิกกิจการ

๒.๔ ไม่เป็นบุคคลซึ่งอยู่ระหว่างถูกระงับการยื่นข้อเสนอหรือทำสัญญากับหน่วยงานของรัฐไว้ชั่วคราว เนื่องจากเป็นผู้ที่ไม่ผ่านเกณฑ์การประเมินผลการปฏิบัติงานของผู้ประกอบการตามระเบียบที่รัฐมนตรีว่าการกระทรวงการคลังกำหนดตามที่ประกาศเผยแพร่ในระบบเครือข่ายสารสนเทศของกรมบัญชีกลาง

๒.๕ ไม่เป็นบุคคลซึ่งถูกระงับชื่อไว้ในบัญชีรายชื่อผู้ทำงานและได้แจ้งเวียนชื่อให้เป็นผู้ทำงานของหน่วยงานของรัฐในระบบเครือข่ายสารสนเทศของกรมบัญชีกลาง ซึ่งรวมถึงนิติบุคคลที่ผู้ทำงานเป็นหุ้นส่วนผู้จัดการ กรรมการผู้จัดการ ผู้บริหาร ผู้มีอำนาจในการดำเนินงานในกิจการของนิติบุคคลนั้นด้วย

๒.๖ มีคุณสมบัติและไม่มีลักษณะต้องห้ามตามที่คณะกรรมการนโยบายการจัดซื้อจัดจ้างและการบริหารพัสดุภาครัฐกำหนดในราชกิจจานุเบกษา

๒.๗ เป็นบุคคลธรรมดาหรือนิติบุคคลผู้มีอาชีพขายพัสดุที่ประกวดราคาอิเล็กทรอนิกส์ดังกล่าว

๒.๘ ไม่เป็นผู้มีผลประโยชน์ร่วมกันกับผู้ยื่นข้อเสนอรายอื่นที่เข้ายื่นข้อเสนอให้แก่สำนักงาน ณ วันประกาศประกวดราคาอิเล็กทรอนิกส์ หรือไม่เป็นผู้กระทำการอันเป็นการขัดขวางการแข่งขันอย่างเป็นธรรมในการประกวดราคาอิเล็กทรอนิกส์ครั้งนี้

๒.๙ ไม่เป็นผู้ได้รับเอกสิทธิ์หรือความคุ้มกัน ซึ่งอาจปฏิเสธไม่ยอมขึ้นศาลไทย เว้นแต่รัฐบาลของผู้ยื่นข้อเสนอได้มีคำสั่งให้สละเอกสิทธิ์และความคุ้มกันเช่นนั้น

๒.๑๐ ผู้ยื่นข้อเสนอต้องลงทะเบียนในระบบจัดซื้อจัดจ้างภาครัฐด้วยอิเล็กทรอนิกส์ (Electronic Government Procurement: e - GP) ของกรมบัญชีกลาง

๒.๑๑ ผู้ยื่นข้อเสนอต้องมีผลงานการติดตั้งระบบคอมพิวเตอร์หรือพัฒนาระบบคอมพิวเตอร์ในวงเงินไม่น้อยกว่า ๒,๐๐๐,๐๐๐.๐๐ บาท (สองล้านบาทถ้วน) ต่อหนึ่งสัญญา และเป็นผลงานที่เป็นคู่สัญญาโดยตรงกับส่วนราชการ หน่วยงานตามกฎหมายว่าด้วยระเบียบบริหารราชการส่วนท้องถิ่น หน่วยงานอื่นซึ่งมีกฎหมายบัญญัติให้มีฐานะเป็นราชการบริหารส่วนท้องถิ่น รัฐวิสาหกิจ หรือหน่วยงานเอกชนที่กรมศุลกากรเชื่อถือ โดยมีสำเนาหนังสือรับรองผลงานหรือสำเนาสัญญาฉบับ แบนมาพร้อมในวันที่ยื่นข้อเสนอราคา

๒.๑๒ ยื่นข้อเสนอต้องได้รับรองตามมาตรฐาน ISO ๙๐๐๑:๒๐๑๕ หรือดีกว่า ที่ครอบคลุมในเรื่องของการขายและติดตั้งระบบคอมพิวเตอร์หรือการให้บริการบำรุงรักษาระบบคอมพิวเตอร์ และต้องไม่หมดอายุก่อนวันที่ยื่นข้อเสนอราคา โดยแนบสำเนาเอกสารหลักฐานในวันที่ยื่นข้อเสนอราคา

๒.๑๓ ผู้ยื่นข้อเสนอต้องมีคุณสมบัติอื่น ๆ ครบถ้วน ตามที่กำหนดไว้ในรายละเอียดคุณลักษณะเฉพาะของโครงการฯ

การพิจารณาคุณสมบัติของผู้ยื่นข้อเสนอที่เป็นกิจการร่วมค้า จะเป็นไปตามหนังสือคณะกรรมการวินิจฉัยปัญหาการจัดซื้อจัดจ้างและการบริหารพัสดุภาครัฐ กรมบัญชีกลาง ด่วนที่สุด ที่ กค (กวจ) ๐๔๐๕.๒/ว๕๘๑ ลงวันที่ ๗ ธันวาคม ๒๕๖๓

๓. หลักฐานการยื่นข้อเสนอ

ผู้ยื่นข้อเสนอจะต้องเสนอเอกสารหลักฐานยื่นมาพร้อมกับการเสนอราคาทางระบบจัดซื้อจัดจ้างภาครัฐด้วยอิเล็กทรอนิกส์ โดยแยกเป็น ๒ ส่วน คือ

๓.๑ ส่วนที่ ๑ อย่างน้อยต้องมีเอกสารดังต่อไปนี้

(๑) ในกรณีผู้ยื่นข้อเสนอเป็นนิติบุคคล

(ก) ห้างหุ้นส่วนสามัญหรือห้างหุ้นส่วนจำกัด ให้ยื่นสำเนาหนังสือรับรองการจดทะเบียนนิติบุคคล บัญชีรายชื่อหุ้นส่วนผู้จัดการ ผู้มีอำนาจควบคุม (ถ้ามี) พร้อมทั้งรับรองสำเนาถูกต้อง

(ข) บริษัทจำกัดหรือบริษัทมหาชนจำกัด ให้ยื่นสำเนาหนังสือรับรองการจดทะเบียนนิติบุคคล หนังสือบริษัทสนธิ บัญชีรายชื่อกรรมการผู้จัดการ ผู้มีอำนาจควบคุม (ถ้ามี) และบัญชีผู้ถือหุ้นรายใหญ่ (ถ้ามี) พร้อมทั้งรับรองสำเนาถูกต้อง

(๒) ในกรณีผู้ยื่นข้อเสนอเป็นบุคคลธรรมดาหรือคณะบุคคลที่มีใช้นิติบุคคล ให้ยื่นสำเนาบัตรประจำตัวประชาชนของผู้ยื่น ข้อเสนอข้อตกลงที่แสดงถึงการเข้าเป็นหุ้นส่วน (ถ้ามี) สำเนาบัตรประจำตัวประชาชนของผู้เป็นหุ้นส่วน หรือสำเนาหนังสือเดินทางของผู้เป็นหุ้นส่วนที่มีได้ถือสัญชาติไทย พร้อมทั้งรับรองสำเนาถูกต้อง

(๓) ในกรณีผู้ยื่นข้อเสนอเป็นผู้ยื่นข้อเสนอร่วมกันในฐานะเป็นผู้ร่วมค้า ให้ยื่นสำเนาสัญญาของการเข้าร่วมค้า และเอกสารตามที่ระบุไว้ใน (๑) หรือ (๒) ของผู้ร่วมค้า แล้วแต่กรณี

(๔) เอกสารเพิ่มเติมอื่น ๆ

(๔.๑) สำเนาใบทะเบียนพาณิชย์ (ถ้ามี)

(๔.๒) สำเนาใบทะเบียนภาษีมูลค่าเพิ่ม (ถ้ามี)

(๕) บัญชีเอกสารส่วนที่ ๑ ทั้งหมดที่ได้ยื่นพร้อมกับการเสนอราคาทางระบบจัดซื้อจัดจ้างภาครัฐด้วยอิเล็กทรอนิกส์ ตามแบบในข้อ ๑.๖ (๑) โดยไม่ต้องแนบในรูปแบบ PDF File (Portable Document Format)

ทั้งนี้ เมื่อผู้ยื่นข้อเสนอดำเนินการแนบไฟล์เอกสารตามบัญชีเอกสารส่วนที่ ๑ ครบถ้วน ถูกต้องแล้ว ระบบจัดซื้อจัดจ้างภาครัฐด้วยอิเล็กทรอนิกส์จะสร้างบัญชีเอกสารส่วนที่ ๑ ตามแบบในข้อ ๑.๖ (๑) ให้โดยผู้ยื่นข้อเสนอไม่ต้องแนบบัญชีเอกสารส่วนที่ ๑ ดังกล่าวในรูปแบบ PDF File (Portable Document Format)

๓.๒ ส่วนที่ ๒ อย่างน้อยต้องมีเอกสารดังต่อไปนี้

(๑) ในกรณีที่ผู้ยื่นข้อเสนอมอบอำนาจให้บุคคลอื่นกระทำการแทนให้แนบหนังสือมอบอำนาจซึ่งติดอากรแสตมป์ตามกฎหมาย โดยมีหลักฐานแสดงตัวตนของผู้มอบอำนาจและผู้รับมอบอำนาจ ทั้งนี้หากผู้รับมอบอำนาจเป็นบุคคลธรรมดาต้องเป็นผู้ที่บรรลุนิติภาวะตามกฎหมายแล้วเท่านั้น

(๒) แคตตาล็อกและ/หรือแบบรูปรายการละเอียดคุณลักษณะเฉพาะ ตามข้อ ๔.๔

(๓) เอกสารเพิ่มเติมอื่น ๆ

(๓.๑) หนังสือรับรองและเอกสารอื่น ๆ ตามที่กำหนดไว้ในรายละเอียดคุณลักษณะเฉพาะของโครงการที่จัดซื้อในครั้ง นี้ พร้อมทั้งรับรองสำเนาถูกต้อง

(๔) บัญชีเอกสารส่วนที่ ๒ ทั้งหมดที่ได้ยื่นพร้อมกับการเสนอราคาทางระบบจัดซื้อจัดจ้างภาครัฐด้วยอิเล็กทรอนิกส์ ตามแบบในข้อ ๑.๖ (๒) โดยไม่ต้องแนบในรูปแบบ PDF File (Portable Document Format)

ทั้งนี้ เมื่อผู้ยื่นข้อเสนอดำเนินการแนบไฟล์เอกสารตามบัญชีเอกสารส่วนที่ ๒ ครบถ้วน ถูกต้องแล้ว ระบบจัดซื้อจัดจ้างภาครัฐด้วยอิเล็กทรอนิกส์จะสร้างบัญชีเอกสารส่วนที่ ๒ ตามแบบในข้อ ๑.๖ (๒) ให้โดยผู้ยื่นข้อเสนอไม่ต้องแนบบัญชีเอกสารส่วนที่ ๒ ดังกล่าวในรูปแบบ PDF File (Portable Document Format)

๔. การเสนอราคา

๔.๑ ผู้ยื่นข้อเสนอต้องยื่นข้อเสนอและเสนอราคาทางระบบจัดซื้อจัดจ้างภาครัฐด้วยอิเล็กทรอนิกส์ตามที่กำหนดไว้ในเอกสารประกวดราคาอิเล็กทรอนิกส์นี้ โดยไม่มีเงื่อนไขใดๆ ทั้งสิ้น และจะต้องกรอกข้อความให้ถูกต้องครบถ้วน พร้อมทั้งหลักฐานแสดงตัวตนและทำการยืนยันตัวตนของผู้ยื่นข้อเสนอ โดยไม่ต้องแนบบใบเสนอราคาในรูปแบบ PDF File (Portable Document Format)

๔.๒ ในการเสนอราคาให้เสนอราคาเป็นเงินบาท และเสนอราคาได้เพียงครั้งเดียวและราคาเดียวโดยเสนอราคารวม และหรือราคาต่อหน่วย และหรือต่อรายการ ตามเงื่อนไขที่ระบุไว้ท้ายใบเสนอราคาให้ถูกต้อง ทั้งนี้ ราคารวมที่เสนอจะต้องตรงกันทั้งตัวเลขและตัวหนังสือ ถ้าตัวเลขและตัวหนังสือไม่ตรงกันให้ถือตัวหนังสือเป็นสำคัญ โดยคิดราคารวมทั้งสิ้นซึ่งรวมค่าภาษีมูลค่าเพิ่ม ภาษีอากรอื่น ค่าขนส่ง ค่าจดทะเบียน และค่าใช้จ่ายอื่น ๆ ทั้งปวงไว้แล้ว จนกระทั่งส่งมอบพัสดุให้ ณ สำนักงานศุลกากรท่าเรือแหลมฉบัง จังหวัดชลบุรี

ราคาที่เสนอจะต้องเสนอกำหนดยื่นราคาไม่น้อยกว่า ๙๐ วัน ตั้งแต่วันเสนอราคา โดยภายในกำหนดยื่นราคา ผู้ยื่นข้อเสนอต้องรับผิดชอบราคาที่ตนได้เสนอไว้ และจะถอนการเสนอราคามีได้

๔.๓ ผู้ยื่นข้อเสนอจะต้องเสนอกำหนดเวลาส่งมอบพัสดุไม่เกิน ๑๒๐ วัน นับถัดจากวันลงนามในสัญญาซื้อขาย หรือวันที่ได้รับหนังสือแจ้งจาก สำนักงาน ให้ส่งมอบพัสดุ

๔.๔ ผู้ยื่นข้อเสนอจะต้องส่งแคตตาล็อก และหรือรายละเอียดคุณลักษณะเฉพาะของโครงการพัฒนาระบบ CCTV และเทคโนโลยีที่เหมาะสมเพื่อการควบคุม สำนักงานศุลกากรท่าเรือแหลมฉบัง ไปพร้อมการเสนอราคาทางระบบจัดซื้อจัดจ้างภาครัฐด้วยอิเล็กทรอนิกส์ เพื่อประกอบการพิจารณา หลักฐานดังกล่าวนี้ สำนักงานจะยึดไว้เป็นเอกสารของทางราชการ

๔.๕ ก่อนเสนอราคา ผู้ยื่นข้อเสนอควรตรวจสอบร่างสัญญา รายละเอียดคุณลักษณะเฉพาะ ฯลฯ ให้ถี่ถ้วนและเข้าใจเอกสารประกวดราคาอิเล็กทรอนิกส์ทั้งหมดเสียก่อนที่จะตกลงยื่นข้อเสนอตามเงื่อนไขในเอกสารประกวดราคาซื้ออิเล็กทรอนิกส์

๔.๖ ผู้ยื่นข้อเสนอจะต้องยื่นข้อเสนอและเสนอราคาทางระบบการจัดซื้อจัดจ้างภาครัฐด้วยอิเล็กทรอนิกส์ในวันที่ ระหว่างเวลา ๐๘.๓๐ น. ถึง ๑๖.๓๐ น. และเวลาในการเสนอราคาให้ถือตามเวลาของระบบการจัดซื้อจัดจ้างภาครัฐด้วยอิเล็กทรอนิกส์เป็นเกณฑ์

เมื่อพ้นกำหนดเวลายื่นข้อเสนอและเสนอราคาแล้ว จะไม่รับเอกสารการยื่นข้อเสนอและการเสนอราคาใด ๆ โดยเด็ดขาด

๔.๗ ผู้ยื่นข้อเสนอต้องจัดทำเอกสารสำหรับใช้ในการเสนอราคาในรูปแบบไฟล์เอกสารประเภท PDF File (Portable Document Format) โดยผู้ยื่นข้อเสนอต้องเป็นผู้รับผิดชอบตรวจสอบความครบถ้วน ถูกต้อง และชัดเจนของเอกสาร PDF File ก่อนที่จะยืนยันการเสนอราคา แล้วจึงส่งข้อมูล (Upload) เพื่อเป็นการเสนอราคาให้แก่ สำนักงาน ผ่านทางระบบจัดซื้อจัดจ้างภาครัฐด้วยอิเล็กทรอนิกส์

๔.๘ คณะกรรมการพิจารณาผลการประกวดราคาอิเล็กทรอนิกส์ จะดำเนินการตรวจสอบคุณสมบัติของผู้ยื่นข้อเสนอแต่ละรายว่า เป็นผู้ยื่นข้อเสนอที่มีผลประโยชน์ร่วมกันกับผู้ยื่นข้อเสนอรายอื่นตามข้อ ๑.๕ (๑) หรือไม่ หากปรากฏว่าผู้ยื่นข้อเสนอรายใดเป็นผู้ยื่นข้อเสนอที่มีผลประโยชน์ร่วมกันกับผู้ยื่นข้อเสนอรายอื่น คณะกรรมการฯ จะตัดรายชื่อผู้ยื่นข้อเสนอที่มีผลประโยชน์ร่วมกันนั้นออกจากการเป็นผู้ยื่นข้อเสนอ

หากปรากฏต่อคณะกรรมการพิจารณาผลการประกวดราคาอิเล็กทรอนิกส์ว่า ก่อนหรือในขณะที่มีการพิจารณาข้อเสนอ มีผู้ยื่นข้อเสนอรายใดกระทำการอันเป็นการขัดขวางการแข่งขันอย่างเป็นธรรมตามข้อ ๑.๕ (๒) และคณะกรรมการฯ เชื่อว่ามีการกระทำอันเป็นการขัดขวางการแข่งขันอย่างเป็นธรรม คณะกรรมการฯ จะตัดรายชื่อผู้ยื่นข้อเสนอรายนั้นออกจากการเป็นผู้ยื่นข้อเสนอ และสำนักงานจะพิจารณาลงโทษผู้ยื่นข้อเสนอดังกล่าวเป็นผู้ทำงาน เว้นแต่ สำนักงาน จะพิจารณาเห็นว่าผู้ยื่นข้อเสนอรายนั้นมีใจเป็นผู้ริเริ่มให้มีการกระทำดังกล่าวและได้ให้ความร่วมมือเป็นประโยชน์ต่อการพิจารณาของ สำนักงาน

๔.๑๐ ผู้ยื่นข้อเสนอจะต้องปฏิบัติ ดังนี้

- (๑) ปฏิบัติตามเงื่อนไขที่ระบุไว้ในเอกสารประกวดราคาอิเล็กทรอนิกส์
- (๒) ราคาที่เสนอจะต้องเป็นราคาที่รวมภาษีมูลค่าเพิ่ม และภาษีอื่น ๆ (ถ้ามี) รวมค่าใช้จ่าย

ทั้งปวงไว้ด้วยแล้ว

- (๓) ผู้ยื่นข้อเสนอจะต้องลงทะเบียนเพื่อเข้าสู่กระบวนการเสนอราคา ตามวัน เวลา ที่กำหนด
- (๔) ผู้ยื่นข้อเสนอจะถอนการเสนอราคาที่เสนอแล้วไม่ได้
- (๕) ผู้ยื่นข้อเสนอต้องศึกษาและทำความเข้าใจในระบบและวิธีการเสนอราคา

ด้วยวิธีประกวดราคาอิเล็กทรอนิกส์ ของกรมบัญชีกลางที่แสดงไว้ในเว็บไซต์ www.gprocurement.go.th

๕. หลักเกณฑ์และสิทธิในการพิจารณา

๕.๑ ในการพิจารณาผลการยื่นข้อเสนอประกวดราคาอิเล็กทรอนิกส์ครั้งนี้ สำนักงานจะพิจารณาตัดสินโดยใช้หลักเกณฑ์ราคา

๕.๒ การพิจารณาผู้ชนะการยื่นข้อเสนอ

กรณีใช้หลักเกณฑ์ราคาในการพิจารณาผู้ชนะการยื่นข้อเสนอ สำนักงาน จะพิจารณาจากราคารวม

๕.๓ หากผู้ยื่นข้อเสนอรายใดมีคุณสมบัติไม่ถูกต้องตามข้อ ๒ หรือยื่นหลักฐานการยื่นข้อเสนอไม่ถูกต้อง หรือไม่ครบถ้วนตามข้อ ๓ หรือยื่นข้อเสนอไม่ถูกต้องตามข้อ ๔ คณะกรรมการพิจารณาผลการประกวดราคาอิเล็กทรอนิกส์จะไม่รับพิจารณาข้อเสนอของผู้ยื่นข้อเสนอรายนั้น เว้นแต่ ผู้ยื่นข้อเสนอรายใดเสนอเอกสารทางเทคนิคหรือรายละเอียดคุณลักษณะเฉพาะของพัสดุที่จะขายไม่ครบถ้วน หรือเสนอรายละเอียดแตกต่างไปจากเงื่อนไขที่สำนักงานกำหนดไว้ในประกาศและเอกสารประกวดราคาอิเล็กทรอนิกส์ ในส่วนที่มีสาระสำคัญและความแตกต่างนั้นไม่มีผลทำให้เกิดการได้เปรียบเสียเปรียบต่อผู้ยื่นข้อเสนอรายอื่น หรือเป็นการผิดพลาดเล็กน้อย คณะกรรมการฯ อาจพิจารณาผ่อนปรนการตัดสินสิทธิผู้ยื่นข้อเสนอรายนั้น

๕.๔ สำนักงานสงวนสิทธิไม่พิจารณาข้อเสนอของผู้ยื่นข้อเสนอโดยไม่มีการผ่อนผัน ในกรณีดังต่อไปนี้

(๑) ไม่ปรากฏชื่อผู้ยื่นข้อเสนอรายนั้นในบัญชีรายชื่อผู้รับเอกสารประกวดราคาอิเล็กทรอนิกส์ทางระบบจัดซื้อจัดจ้างด้วยอิเล็กทรอนิกส์ หรือบัญชีรายชื่อผู้ซื้อเอกสารประกวดราคาอิเล็กทรอนิกส์ทางระบบจัดซื้อจัดจ้างด้วยอิเล็กทรอนิกส์ ของสำนักงาน

(๒) ไม่กรอกชื่อผู้ยื่นข้อเสนอในการเสนอราคาทางระบบจัดซื้อจัดจ้างด้วยอิเล็กทรอนิกส์

(๓) เสนอรายละเอียดแตกต่างไปจากเงื่อนไขที่กำหนดในเอกสารประกวดราคาอิเล็กทรอนิกส์ที่เป็นสาระสำคัญ หรือมีผลทำให้เกิดความได้เปรียบเสียเปรียบแก่ผู้ยื่นข้อเสนอรายอื่น

๕.๕ ในการตัดสินการประกวดราคาอิเล็กทรอนิกส์หรือในการทำสัญญา คณะกรรมการพิจารณาผลการประกวดราคาอิเล็กทรอนิกส์หรือสำนักงานมีสิทธิให้ผู้ยื่นข้อเสนอชี้แจงข้อเท็จจริงเพิ่มเติมได้ สำนักงานมีสิทธิที่จะไม่รับข้อเสนอ ไม่รับราคา หรือไม่ทำสัญญา หากข้อเท็จจริงดังกล่าวไม่เหมาะสมหรือไม่ถูกต้อง

๕.๖ สำนักงานทรงไว้ซึ่งสิทธิที่จะไม่รับราคาต่ำสุด หรือราคาหนึ่งราคาใด หรือราคาข้อเสนอทั้งหมดก็ได้ และอาจพิจารณาเลือกซื้อในจำนวน หรือขนาด หรือเฉพาะรายการหนึ่งรายการใด หรืออาจยกเลิกการประกวดราคาอิเล็กทรอนิกส์โดยไม่พิจารณาจัดซื้อเลยก็ได้ สุดแต่จะพิจารณา ทั้งนี้ เพื่อประโยชน์ของทางราชการเป็นสำคัญ และให้ถือว่าการตัดสินใจของสำนักงานเป็นเด็ดขาด ผู้ยื่นข้อเสนอจะเรียกร้องค่าใช้จ่าย หรือค่าเสียหายใด ๆ มิได้ รวมทั้งสำนักงาน จะพิจารณายกเลิกการประกวดราคาอิเล็กทรอนิกส์และลงโทษผู้ยื่นข้อเสนอเป็นผู้ทำงาน ไม่ว่าจะเป็นผู้ยื่นข้อเสนอที่ได้รับการคัดเลือกหรือไม่ก็ตาม หากมีเหตุที่เชื่อได้ว่าผู้ยื่นข้อเสนอกระทำการโดยไม่สุจริต เช่น การเสนอเอกสารอันเป็นเท็จ หรือใช้ข้อมูลปลอมหรือนิติบุคคลอื่นมาเสนอราคาแทน เป็นต้น

ในกรณีที่ผู้ยื่นข้อเสนอรายที่เสนอราคาต่ำสุด เสนอราคาต่ำจนคาดหมายได้ว่าไม่อาจดำเนินงานตามเอกสารประกวดราคาอิเล็กทรอนิกส์ได้ คณะกรรมการพิจารณาผลการประกวดราคาอิเล็กทรอนิกส์หรือสำนักงาน จะให้ผู้ยื่นข้อเสนออื่นชี้แจงและแสดงหลักฐานที่ทำให้เชื่อได้ว่า ผู้ยื่นข้อเสนอสามารถดำเนินการตามเอกสารประกวดราคาอิเล็กทรอนิกส์ให้เสร็จสมบูรณ์ หากคำชี้แจงไม่เป็นที่รับฟังได้ สำนักงาน มีสิทธิที่จะไม่รับข้อเสนอหรือไม่รับราคาของผู้ยื่นข้อเสนอรายนั้น ทั้งนี้ ผู้ยื่นข้อเสนอดังกล่าวไม่มีสิทธิเรียกร้องค่าใช้จ่ายหรือค่าเสียหายใด ๆ จากสำนักงาน

๕.๗ ก่อนลงนามในสัญญาสำนักงานอาจประกาศยกเลิกการประกวดราคาอิเล็กทรอนิกส์ หากปรากฏว่ามีการกระทำที่เข้าลักษณะผู้ยื่นข้อเสนอที่ชนะการประกวดราคาหรือที่ได้รับการคัดเลือก มีผลประโยชน์ร่วมกัน หรือมีส่วนได้เสียกับผู้ยื่นข้อเสนอรายอื่น หรือขัดขวางการแข่งขันอย่างเป็นธรรม หรือสมยอมกันกับผู้ยื่นข้อเสนอรายอื่น หรือเจ้าหน้าที่ในการเสนอราคา หรือถือว่ากระทำการทุจริตอื่นใดในการเสนอราคา

๖. การทำสัญญาซื้อขาย

๖.๑ ในกรณีที่ผู้ชนะการประกวดราคาอิเล็กทรอนิกส์ สามารถส่งมอบสิ่งของได้ครบถ้วน ภายใน ๕ วันทำการ นับแต่วันที่ทำข้อตกลงซื้อสำนักงานจะพิจารณาจัดทำข้อตกลงเป็นหนังสือแทนการทำสัญญาตามแบบสัญญาดังระบุ ในข้อ ๑.๓ ก็ได้

๖.๒ ในกรณีที่ผู้ชนะการประกวดราคาอิเล็กทรอนิกส์ไม่สามารถส่งมอบสิ่งของได้ครบถ้วน ภายใน ๕ วันทำการ หรือสำนักงานเห็นว่าไม่สมควรจัดทำข้อตกลงเป็นหนังสือ ตามข้อ ๖.๑ ผู้ชนะการประกวดราคาอิเล็กทรอนิกส์จะต้องทำสัญญาซื้อขายตามแบบสัญญาดังระบุในข้อ ๑.๓ หรือทำข้อตกลงเป็นหนังสือ กับสำนักงานภายใน ๗ วัน นับถัดจากวันที่ได้รับแจ้ง และจะต้องวางหลักประกันสัญญาเป็นจำนวนเงินเท่ากับร้อยละ ๕ ของราคาค่าสิ่งของที่ประกวดราคาอิเล็กทรอนิกส์ให้สำนักงานยึดถือไว้ในขณะทำสัญญาโดยใช้หลักประกันอย่างหนึ่งอย่างใดดังต่อไปนี้

(๑) เงินสด

(๒) เช็คหรือตราพท์ที่ธนาคารเซ็นสั่งจ่าย ซึ่งเป็นเช็คหรือตราพท์ลงวันที่ที่ใช้เช็คหรือตราพท์นั้นชำระต่อเจ้าหน้าที่ในวันทำสัญญา หรือก่อนวันนั้นไม่เกิน ๓ วันทำการ

(๓) หนังสือค้ำประกันของธนาคารภายในประเทศ ตามตัวอย่างที่คณะกรรมการนโยบายกำหนด ดังระบุในข้อ ๑.๔ (๑) หรือจะเป็นหนังสือค้ำประกันอิเล็กทรอนิกส์ตามวิธีการที่กรมบัญชีกลางกำหนด

(๔) หนังสือค้ำประกันของบริษัทเงินทุน หรือบริษัทเงินทุนหลักทรัพย์ที่ได้รับอนุญาตให้ประกอบกิจการเงินทุนเพื่อการพาณิชย์และประกอบธุรกิจค้ำประกันตามประกาศของธนาคารแห่งประเทศไทย ตามรายชื่อบริษัทเงินทุนที่ธนาคารแห่งประเทศไทยแจ้งเวียนให้ทราบ โดยอนุโลมให้ใช้ตามตัวอย่างหนังสือค้ำประกันของธนาคารที่คณะกรรมการนโยบายกำหนด ดังระบุในข้อ ๑.๔ (๑)

(๕) พันธบัตรรัฐบาลไทย

หลักประกันนี้จะคืนให้ โดยไม่มีดอกเบี้ยภายใน ๑๕ วัน นับถัดจากวันที่ผู้ชนะการประกวดราคาอิเล็กทรอนิกส์ (ผู้ขาย) พ้นจากข้อผูกพันตามสัญญาซื้อขายแล้ว

หลักประกันนี้จะคืนให้โดยไม่มีดอกเบี้ย ตามอัตราส่วนของพัสดุที่ซื้อซึ่ง สำนักงานได้รับมอบไว้แล้ว

๗. ค่าจ้างและการจ่ายเงิน

สำนักงาน จะจ่ายค่าสิ่งของซึ่งได้รวมภาษีมูลค่าเพิ่ม ตลอดจนภาษีอากรอื่นๆ และค่าใช้จ่ายที่ส่งแล้วให้แก่ผู้ยื่นข้อเสนอที่ได้รับการคัดเลือกให้เป็นผู้ขาย เมื่อผู้ขายได้ส่งมอบสิ่งของได้ครบถ้วนตามสัญญาซื้อขายหรือข้อตกลงเป็นหนังสือ และสำนักงาน ได้ตรวจรับมอบสิ่งของไว้เรียบร้อยแล้ว

๘. อัตราค่าปรับ

ค่าปรับตามแบบสัญญาซื้อขายแนบท้ายเอกสารประกวดราคาอิเล็กทรอนิกส์นี้ หรือข้อตกลงซื้อขายเป็นหนังสือ ให้คิดในอัตราร้อยละ ๐.๒๐ ของราคาค่าสิ่งของที่ยังไม่ได้รับมอบต่อวัน

๙. การรับประกันความชำรุดบกพร่อง

ผู้ชนะการประกวดราคาอิเล็กทรอนิกส์ ซึ่งได้ทำสัญญาซื้อขายตามแบบดังระบุในข้อ ๑.๓ หรือทำข้อตกลงซื้อเป็นหนังสือ แล้วแต่กรณี จะต้องรับประกันความชำรุดบกพร่องของสิ่งของที่ซื้อขายที่เกิดขึ้นภายในระยะเวลาไม่น้อยกว่า ๑ ปี นับถัดจากวันที่ สำนักงาน ได้รับมอบสิ่งของ โดยต้องบริหารจัดการซ่อมแซมแก้ไขให้ให้การได้ติดตั้งเดิมภายใน ๑๕ วัน นับถัดจากวันที่ได้รับแจ้งความชำรุดบกพร่อง

๑๐. ข้อสงวนสิทธิในการยื่นข้อเสนอและอื่น ๆ

๑๐.๑ เงินค่าพัสดุสำหรับการซื้อครั้งนี้ ได้มาจากเงินงบประมาณเงินค่าปรับหรือค่าขายของกลางเป็นค่าใช้จ่ายในการจัดเก็บรายได้ของกรมศุลกากร ปีงบประมาณ พ.ศ. ๒๕๖๓

การลงนามในสัญญาจะกระทำได้ ต่อเมื่อสำนักงานได้รับอนุมัติเงินค่าพัสดุจากเงินค่าปรับหรือค่าขายของกลางเป็นค่าใช้จ่ายในการจัดเก็บรายได้ของกรมศุลกากร ปีงบประมาณ พ.ศ. ๒๕๖๓ (เพิ่มเติม) แล้วเท่านั้น สำหรับกรณีที่มิได้รับการจัดสรรเงินเพื่อการจัดซื้อในครั้งนี้ กรมสามารถยกเลิกการจัดซื้อได้ในกรณีที่กรมปรับลดวงเงินในการจัดซื้อ กรมสามารถต่อรองราคากับผู้ชนะการประกวดราคาฯ ต่อไป

๑๐.๒ เมื่อสำนักงานได้คัดเลือกผู้ยื่นข้อเสนอรายใดให้เป็นผู้ขาย และได้ตกลงซื้อสิ่งของตามการประกวดราคาอิเล็กทรอนิกส์แล้ว ถ้าผู้ขายจะต้องส่งหรือนำสิ่งของดังกล่าวเข้ามาจากต่างประเทศและของนั้นต้องนำเข้ามาโดยทางเรือในเส้นทางที่มีเรือไทยเดินอยู่ และสามารถให้บริการรับขนได้ตามที่รัฐมนตรีว่าการกระทรวงคมนาคมประกาศกำหนด ผู้ยื่นข้อเสนอซึ่งเป็นผู้ขายจะต้องปฏิบัติตามกฎหมายว่าด้วยการส่งเสริมการพาณิชย์ ดังนี้

(๑) แจ้งการส่งหรือนำสิ่งของที่ซื้อขอยดังกล่าวเข้ามาจากต่างประเทศต่อกรมเจ้าท่า ภายใน ๗ วัน นับตั้งแต่วันที่ผู้ขายส่ง หรือซื้อของจากต่างประเทศ เว้นแต่เป็นของที่รัฐมนตรีว่าการกระทรวงคมนาคมประกาศยกเว้นให้บรรทุกโดยเรืออื่นได้

(๒) จัดการให้สิ่งของที่ซื้อขอยดังกล่าวบรรทุกโดยเรือไทย หรือเรือที่มีสิทธิเช่นเดียวกับเรือไทย จากต่างประเทศมายังประเทศไทย เว้นแต่จะได้รับอนุญาตจากกรมเจ้าท่า ให้บรรทุกสิ่งของนั้นโดยเรืออื่นที่มีใช้เรือไทย ซึ่งจะต้องได้รับอนุญาตเช่นนั้นก่อนบรรทุกของลงเรืออื่น หรือเป็นของที่รัฐมนตรีว่าการกระทรวงคมนาคมประกาศยกเว้นให้บรรทุกโดยเรืออื่น

(๓) ในกรณีที่มิปฏิบัติตาม (๑) หรือ (๒) ผู้ขายจะต้องรับผิดชอบตามกฎหมายว่าด้วยการส่งเสริมการพาณิชย์

๑๐.๓ ผู้ยื่นข้อเสนอซึ่งสำนักงานได้คัดเลือกแล้ว ไม่ไปทำสัญญาหรือข้อตกลงซื้อเป็นหนังสือภายในเวลาที่กำหนด ดังระบุไว้ในข้อ ๗ สำนักงานจะริบหลักประกันการยื่นข้อเสนอ หรือเรียกธำนาจจากผู้ออกหนังสือค้ำประกันการยื่นข้อเสนอทันที และอาจพิจารณาเรียกธำนาจให้ชดใช้ความเสียหายอื่น (ถ้ามี) รวมทั้งจะพิจารณาให้เป็นผู้ทำงาน ตามระเบียบกระทรวงการคลังว่าด้วยการจัดซื้อจัดจ้างและการบริหารพัสดุภาครัฐ

๑๐.๔ สำนักงานสงวนสิทธิ์ที่จะแก้ไขเพิ่มเติมเงื่อนไข หรือข้อกำหนดในแบบสัญญาหรือข้อตกลงซื้อเป็นหนังสือ ให้เป็นไปตามความเห็นของสำนักงานอัยการสูงสุด (ถ้ามี)

๑๐.๕ ในกรณีที่เอกสารแนบท้ายเอกสารประกวดราคาอิเล็กทรอนิกส์ มีความขัดหรือแย้งกัน ผู้ยื่นข้อเสนอจะต้องปฏิบัติตามคำวินิจฉัยของสำนักงาน คำวินิจฉัยดังกล่าวให้ถือเป็นที่สุด และผู้ยื่นข้อเสนอไม่มีสิทธิเรียกร้องค่าใช้จายใด ๆ เพิ่มเติม

๑๐.๖ สำนักงานอาจประกาศยกเลิกการจัดซื้อในกรณีต่อไปนี้ได้ โดยที่ผู้ยื่นข้อเสนอจะเรียกร้องค่าเสียหายใด ๆ จากสำนักงานไม่ได้

(๑) สำนักงานไม่ได้รับการจัดสรรเงินที่จะใช้ในการจัดซื้อหรือที่ได้รับจัดสรรแต่ไม่เพียงพอที่จะทำการจัดซื้อครั้งนี้ต่อไป

(๒) มีการกระทำที่เข้าลักษณะผู้ยื่นข้อเสนอที่ชนะการจัดซื้อหรือที่ได้รับการคัดเลือก มีผลประโยชน์ร่วมกัน หรือมีส่วนได้เสียกับผู้ยื่นเสนอรายอื่น หรือขัดขวางการแข่งขันอย่างเป็นธรรม หรือสมยอมกันกับผู้ยื่นเสนอรายอื่น หรือเจ้าหน้าที่ในการเสนอราคา หรือสื่อว่ากระทำการทุจริตอื่นใดในการเสนอราคา

(๓) การทำการจัดซื้อครั้งนี้ต่อไปอาจก่อให้เกิดความเสียหายแก่สำนักงาน หรือกระทบต่อประโยชน์สาธารณะ

(๔) กรณีอื่นในทำนองเดียวกับ (๑) (๒) หรือ (๓) ตามที่กำหนดในกฎกระทรวง ซึ่งออกตามความในกฎหมายว่าด้วยการจัดซื้อจัดจ้างและการบริหารพัสดุภาครัฐ

๑๑. การปฏิบัติตามกฎหมายและระเบียบ

ในระหว่างระยะเวลาการซื้อ ผู้ยื่นข้อเสนอที่ได้รับการคัดเลือกให้เป็นผู้ขายต้องปฏิบัติตามหลักเกณฑ์ที่กฎหมายและระเบียบได้กำหนดไว้โดยเคร่งครัด

๑๒. การประเมินผลการปฏิบัติงานของผู้ประกอบการ

สำนักงาน สามารถนำผลการปฏิบัติงานแล้วเสร็จตามสัญญาของผู้ยื่นข้อเสนอที่ได้รับการคัดเลือกให้เป็นผู้ขายเพื่อนำมาประเมินผลการปฏิบัติงานของผู้ประกอบการ

ทั้งนี้ หากผู้ยื่นข้อเสนอที่ได้รับการคัดเลือกไม่ผ่านเกณฑ์ที่กำหนดจะถูกระงับการยื่นข้อเสนอหรือทำสัญญากับสำนักงาน ไว้ชั่วคราว

สำนักงานศาลากลางท่าเรือแหลมฉบัง กรมศุลกากร

๒๑ พฤษภาคม ๒๕๖๔



- ร่าง -

ขอบเขตของงาน (Terms of Reference TOR)
โครงการพัฒนาระบบ CCTV และเทคโนโลยีที่เหมาะสม เพื่อการควบคุมทางศุลกากร สำนักงานศุลกากรท่าเรือแหลมฉบัง
ด้วยวิธีประกวดราคาอิเล็กทรอนิกส์ (e-bidding)
สำนักงานศุลกากรท่าเรือแหลมฉบัง

.....

๑. ความเป็นมา

กรมศุลกากร ได้รับการอนุมัติจากกระทรวงการคลัง ให้กรมศุลกากรหักเงินค่าปรับและหรือค่าขายของกลางเป็นค่าใช้จ่ายในการจัดเก็บรายได้ของกรมศุลกากร ปีงบประมาณ พ.ศ. ๒๕๖๓ เพิ่มเติม เพื่อเป็นค่าใช้จ่ายในการจัดเก็บรายได้ในการจัดซื้อจัดจ้างโครงการพัฒนาระบบ CCTV และเทคโนโลยีที่เหมาะสม เพื่อการควบคุมทางศุลกากร สำนักงานศุลกากรท่าเรือแหลมฉบัง โดยเป็นการพัฒนาระบบงานควบคุมทางศุลกากรของสำนักงานศุลกากรท่าเรือแหลมฉบัง กรมศุลกากร ให้มีประสิทธิภาพและประสิทธิผลมากยิ่งขึ้นเป็นไปตามเป้าหมายของกรมศุลกากร

๑.๑ ระบบคอมพิวเตอร์ของกรมศุลกากรในปัจจุบัน**๑.๑.๑ ระบบงานปัจจุบันของกรมศุลกากรสามารถแบ่งออกเป็น ๓ ส่วนหลัก ได้แก่**

๑.๑.๑.๑ งานด้านการให้บริการเกี่ยวกับการนำเข้าและการส่งออก (Front Office) ของกรมศุลกากรเป็นแบบ Online ทั่วประเทศ โดยกรมศุลกากรได้ติดตั้ง Host Computer ที่ส่วนกลางเพื่อสนับสนุนการปฏิบัติงานของเจ้าหน้าที่กรมศุลกากร ทั้งนี้ เพื่ออำนวยความสะดวกสำหรับการผ่านพิธีการศุลกากร การชำระภาษีอากร การตรวจปล่อยสินค้า และการคืนภาษีอากร ตลอดจนรวบรวมสถิติการนำเข้าและส่งออกได้อย่างสะดวกรวดเร็ว

๑.๑.๑.๒ งานด้านการให้บริการแลกเปลี่ยนข้อมูลการนำเข้าและการส่งออกทางอิเล็กทรอนิกส์ กรมศุลกากรได้ให้บริการระบบศุลกากรไร้เอกสาร โดยใช้มาตรฐาน ebXML และการลงลายมือชื่อแบบดิจิทัล โดยการเชื่อมโยงข้อมูลการหน่วยงานต่าง ๆ เช่น ผู้นำเข้า ผู้ส่งออก ตัวแทนออกของ เป็นต้น ทั้งนี้ ปัจจุบันกรมศุลกากรได้เปิดให้บริการเชื่อมโยงข้อมูลใบอนุญาตและใบรับรองผ่านระบบ NSW เรียบร้อยแล้ว

๑.๑.๑.๓ งานด้านการสนับสนุนระบบภายในของกรมศุลกากร (Back Office) เป็นระบบงานสนับสนุนการปฏิบัติงานภายในกรมศุลกากร เช่น ระบบคดี ระบบวิเคราะห์สินค้า ระบบบริหารทรัพยากรบุคคล เป็นต้น

๑.๑.๒ ปัจจุบันระบบเครือข่ายของกรมศุลกากรแบ่งเป็น ๓ ส่วน ดังนี้**๑.๑.๒.๑ Lan ต่าง ๆ ทั้งในส่วนกลางและส่วนภูมิภาค**

๑.๑.๒.๒ Gigabit Backbone Network ซึ่งเชื่อมโยง Host Computer, Database Server และ Lan ภายในกรมศุลกากร โดยมีศูนย์คอมพิวเตอร์กรมศุลกากรเป็นศูนย์กลาง ปัจจุบันกรมศุลกากรใช้ Fiber Optic เป็นระบบเครือข่ายหลัก (Gigabit Backbone) เชื่อมโยงเครื่องคอมพิวเตอร์ Host Computer, Server ต่าง ๆ เพื่อให้ Workstation และเครื่องคอมพิวเตอร์ลูกข่ายของกรมศุลกากรและเอกชนที่ติดตั้งทั้งในส่วนกลางและส่วนภูมิภาคทั่วประเทศสามารถเชื่อมโยงและแลกเปลี่ยนข้อมูลกันได้อย่างมีประสิทธิภาพ

๑.๑.๒.๓ WAN ซึ่งเชื่อมโยงทั่วราชอาณาจักรเข้า Gigabit Backbone ที่ศูนย์คอมพิวเตอร์กรมศุลกากร

๑.๑.๓ กรมศุลกากรได้ติดตั้ง Server ต่าง ๆ ที่ส่วนกลาง เพื่อควบคุมการปฏิบัติงานของระบบงานศุลกากรทุกระบบ โดยเจ้าหน้าที่กรมศุลกากรสามารถใช้ระบบงานต่าง ๆ ผ่าน Client (เครื่องไมโครคอมพิวเตอร์ลูกข่ายและเครื่องคอมพิวเตอร์ Notebook) ที่ติดตั้งทั้งส่วนกลางและส่วนภูมิภาค โดยสามารถเชื่อมโยงกับฐานข้อมูลที่อยู่ในส่วนกลางในลักษณะ On-line Network เพื่อทำการรับ - ส่งข้อมูลข่าวสาร ทั้งภายในกรมศุลกากร และหน่วยงานภายนอก (ผู้นำเข้า/ผู้ส่งออก/ตัวแทนออกของ บริษัทสายการบิน ตัวแทนเรือ ฯลฯ) ได้อย่างรวดเร็ว มีประสิทธิภาพ และมีความมั่นคงปลอดภัย โดยเน้นการให้บริการแบบครบวงจรทั้งในส่วนกลางและส่วนภูมิภาคทำให้ผู้นำเข้า/ผู้ส่งออก

 ด.กนกนา อ.กมลปรม ๑๖/๑๒

สามารถผ่านพิธีการชำระภาษีอากรและตรวจปล่อยสินค้า ตลอดจนขอคืนอากรที่หน่วยงานใดก็ได้ นอกจากนี้เครื่องไมโครคอมพิวเตอร์ลูกข่ายและเครื่องคอมพิวเตอร์ Notebook ที่ติดตั้งตามจุดต่าง ๆ ดังกล่าว ยังสามารถใช้งานได้ในลักษณะ Standalone Workstation และเป็นลูกข่ายของ LAN เพื่อใช้กับระบบงานต่าง ๆ ภายในสำนักงานได้ด้วย

๒. วัตถุประสงค์

๒.๑ เพื่อเพิ่มประสิทธิภาพระบบโทรทัศน์วงจรปิด (Closed Circuit Television System : CCTV) และเทคโนโลยีอื่น ๆ ให้สอดคล้องกับภารกิจการตรวจสอบติดตามการขนส่งสินค้าที่เพิ่มมากขึ้น

๒.๒ เพื่อพัฒนาระบบควบคุมทางศุลกากรให้มีประสิทธิภาพมากขึ้น โดยใช้เทคโนโลยีที่ทันสมัยเพื่อตรวจสอบติดตามกิจกรรมการขนส่งสินค้า

๒.๓ เพื่อเสริมสร้างความโปร่งใสในการปฏิบัติงานของเจ้าหน้าที่ศุลกากรโดยใช้ข้อมูลจากระบบโทรทัศน์วงจรปิด

๒.๔ เพื่อเสริมสร้างความปลอดภัยให้แก่กระบวนการขนส่งสินค้าผ่านแดน

๒.๕ เพื่อรองรับการบูรณาการและการเชื่อมโยงข้อมูลระหว่างหน่วยงานภายนอกและภายในกรมศุลกากรที่เพิ่มขึ้นในอนาคต

๒.๖ เพื่อเพิ่มประสิทธิภาพการทำงานของกรมศุลกากร ให้มีความสะดวกและรวดเร็วยิ่งขึ้น อันจะเป็นการยกระดับการทำงานของศุลกากรไทยให้เป็นมาตรฐานสากลยิ่งขึ้น

๒.๗ เพื่อเป็นศูนย์บัญชาการควบคุมทางศุลกากร ของ สำนักงานศุลกากรท่าเรือแหลมฉบัง กรมศุลกากร และรองรับการปฏิบัติภารกิจร่วมกับหน่วยงานต่าง ๆ

๓. คุณสมบัติของผู้ยื่นข้อเสนอ

๓.๑ มีความสามารถตามกฎหมาย

๓.๒ ไม่เป็นบุคคลล้มละลาย

๓.๓ ไม่อยู่ระหว่างเลิกกิจการ

๓.๔ ไม่เป็นบุคคลซึ่งอยู่ระหว่างถูกระงับการยื่นข้อเสนอหรือทำสัญญากับหน่วยงานของรัฐไว้ชั่วคราวเนื่องจากเป็นผู้ที่ไม่ผ่านเกณฑ์การประเมินผลการปฏิบัติงานของผู้ประกอบการตามระเบียบที่รัฐมนตรีว่าการกระทรวงการคลังกำหนดตามที่ประกาศเผยแพร่ในระบบเครือข่ายสารสนเทศของกรมบัญชีกลาง

๓.๕ ไม่เป็นบุคคลซึ่งถูกระงับชื่อไว้ในบัญชีรายชื่อผู้ทำงานและได้แจ้งเวียนชื่อให้เป็นผู้ทำงานของหน่วยงานของรัฐในระบบเครือข่ายสารสนเทศของกรมบัญชีกลาง ซึ่งรวมถึงนิติบุคคลที่ผู้ทำงานเป็นหุ้นส่วนผู้จัดการ กรรมการผู้จัดการ ผู้บริหาร ผู้มีอำนาจในการดำเนินงานในกิจการของนิติบุคคลนั้นด้วย

๓.๖ มีคุณสมบัติและไม่มีลักษณะต้องห้ามตามที่คณะกรรมการนโยบายจัดซื้อจัดจ้างและการบริหารพัสดุภาครัฐกำหนดในราชกิจจานุเบกษา



๓.๗ ไม่เป็นผู้มีผลประโยชน์ร่วมกันกับผู้ยื่นข้อเสนอรายอื่นที่เข้ายื่นข้อเสนอให้แก่สำนักงานศุลกากรท่าเรือแหลมฉบัง ณ วันประกาศประกวดราคาอิเล็กทรอนิกส์ หรือไม่เป็นผู้กระทำการอันเป็นการขัดขวางการแข่งขันอย่างเป็นธรรมในการประกวดราคาอิเล็กทรอนิกส์ครั้งนี้

๓.๘ ไม่เป็นผู้ที่ได้รับเอกสิทธิ์หรือความคุ้มกัน ซึ่งอาจปฏิเสธไม่ยอมขึ้นศาลไทย เว้นแต่รัฐบาลของผู้ยื่นข้อเสนอได้มีคำสั่งให้สละเอกสิทธิ์ความคุ้มกันเช่นนั้น

๓.๙ ผู้ยื่นขอเสนอราคาต้องลงทะเบียนในระบบจัดซื้อจัดจ้างภาครัฐด้วยอิเล็กทรอนิกส์ (Electronic Government Procurement: e-GP) ของกรมบัญชีกลาง

๓.๑๐ เป็นนิติบุคคลผู้มีอาชีพขายพัสดุที่ประกวดราคาอิเล็กทรอนิกส์ดังกล่าว

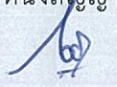
๓.๑๑ ผู้ยื่นข้อเสนอต้องมีผลงานการติดตั้งระบบคอมพิวเตอร์หรือพัฒนาระบบคอมพิวเตอร์ในวงเงินไม่น้อยกว่า ๒,๐๐๐,๐๐๐.๐๐ บาท (สองล้านบาทถ้วน) ต่อหนึ่งสัญญา และเป็นผลงานที่เป็นคู่สัญญาโดยตรงกับส่วนราชการ

 ดิฉันงา ดิฉันงา 

หน่วยงานตามกฎหมายว่าด้วยระเบียบบริหารราชการส่วนท้องถิ่น หน่วยงานอื่นซึ่งมีกฎหมายบัญญัติให้มีฐานะเป็นราชการบริหารส่วนท้องถิ่น รัฐวิสาหกิจ หรือหน่วยงานเอกชนที่กรมศุลกากรเชื่อถือ โดยมีสำเนาหนังสือรับรองผลงานหรือสำเนาสัญญาฉบับแนบมาพร้อมในวณที่ยื่นข้อเสนอราคา

๓.๑๒ ผู้ยื่นข้อเสนอต้องได้รับการรับรองตามมาตรฐาน ISO ๙๐๐๑:๒๐๑๕ หรือดีกว่า ที่ครอบคลุมในเรื่องของการขายและติดตั้งระบบคอมพิวเตอร์หรือการให้บริการบำรุงรักษาระบบคอมพิวเตอร์ และต้องไม่หมดอายุก่อนวันที่ยื่นข้อเสนอราคา โดยแนบสำเนาเอกสารหลักฐานในวันที่ยื่นข้อเสนอราคา

๓.๑๓ ผู้ยื่นข้อเสนอที่ยื่นข้อเสนอในรูปแบบของ “กิจการร่วมค้า” ต้องมีคุณสมบัติ ดังนี้

กรณีที่ข้อตกลงฯ กำหนดให้ผู้เข้าร่วมค้ารายใดรายหนึ่งเป็นผู้เข้าร่วมค้าหลัก ข้อตกลงฯ จะต้องมีการกำหนดสัดส่วนหน้าที่ และความรับผิดชอบในปริมาณงาน สิ่งของ หรือมูลค่าตามสัญญาของผู้เข้าร่วมค้าหลักมากกว่าผู้เข้าร่วมค้ารายอื่นทุกราย

กรณีที่ข้อตกลงฯ กำหนดให้ผู้เข้าร่วมค้ารายใดรายหนึ่งเป็นผู้เข้าร่วมค้าหลัก กิจการร่วมค่านั้นต้องใช้ผลงานของผู้เข้าร่วมค้าหลักรายเดียวเป็นผลงานของกิจการร่วมค้าที่ยื่นข้อเสนอ

สำหรับข้อตกลงฯ ที่ไม่ได้กำหนดให้ผู้เข้าร่วมค้ารายใดเป็นผู้เข้าร่วมค้าหลัก ผู้เข้าร่วมค้าทุกรายจะต้องมีคุณสมบัติครบถ้วนตามเงื่อนไขที่กำหนดไว้ในเอกสารเชิญชวนหรือหนังสือเชิญชวน

การพิจารณาคุณสมบัติของผู้ยื่นข้อเสนอที่เป็นกิจการร่วมค้า จะเป็นไปตามหนังสือคณะกรรมการวินิจฉัยปัญหาการจัดซื้อจัดจ้างและการบริหารพัสดุภาครัฐ กรมบัญชีกลาง ส่วนที่ ๓๓ (กวก) ๐๔๐๕.๒/ว๕๘๑ ลงวันที่ ๗ ธันวาคม ๒๕๖๓

๔. ภาพรวมการจัดซื้อครั้งนี้

๔.๑ อุปกรณ์แสดงภาพ (Video Wall Display) จำนวน ๙ ชุด

๔.๒ อุปกรณ์ควบคุมจอแสดงภาพ (Management for Wall Display) จำนวน ๑ ชุด ประกอบด้วย

๔.๒.๑ เครื่องควบคุมเครื่องรับ - ส่ง สัญญาณภาพ จำนวน ๑ ชุด

๔.๒.๒ เครื่องรับสัญญาณภาพ (Encoder) จำนวน ๘ ชุด

๔.๒.๓ เครื่องส่งสัญญาณภาพ (Decoder) จำนวน ๑ ชุด

๔.๓ อุปกรณ์กระจายสัญญาณ (L๒ Switch) ขนาด ๒๔ Port แบบ POE จำนวน ๑ ชุด

๔.๔ อุปกรณ์กระจายสัญญาณ (L๒ Switch) ขนาด ๒๔ Port จำนวน ๑ ชุด

๔.๕ เครื่องคอมพิวเตอร์สำหรับสั่งการแสดงผล จำนวน ๑ ชุด

๔.๖ เครื่องคอมพิวเตอร์ประมวลผล จำนวน ๔ ชุด

๔.๗ จอ LED Monitor ขนาดไม่น้อยกว่า ๒๓ นิ้ว จำนวน ๕ ชุด

๔.๘ เครื่องสำรองไฟฟ้า (UPS) ขนาด ๑๐ KVA จำนวน ๑ ชุด

๔.๙ เครื่องสำรองไฟฟ้า (UPS) ขนาด ๑ KVA จำนวน ๕ ชุด

๔.๑๐ ตู้สำหรับจัดเก็บเครื่องคอมพิวเตอร์และอุปกรณ์ ขนาด ๔๒U (Rack Cabinet) จำนวน ๑ ชุด

๔.๑๑ เครื่องปรับอากาศชนิดติดผนัง ขนาด ๑๒,๐๐๐ BTU จำนวน ๑ ชุด

๔.๑๒ เครื่องปรับอากาศชนิดแขวน ขนาด ๔๘,๐๐๐ BTU จำนวน ๒ ชุด

๔.๑๓ โต๊ะวางอุปกรณ์คอมพิวเตอร์ จำนวน ๙ ชุด

๔.๑๔ เก้าอี้ทำงาน จำนวน ๙ ชุด

๔.๑๕ การปรับปรุงสถานที่และปรับปรุงห้อง รวมถึงการติดตั้งสายไฟฟ้า, ไฟแสงสว่าง และเดินสายสัญญาณตามแบบที่กำหนด

๔.๑๖ ชุดโปรแกรมระบบปฏิบัติการสำหรับเครื่องคอมพิวเตอร์ (Microsoft Windows ๑๐ Pro ๖๔-bit) หรือ

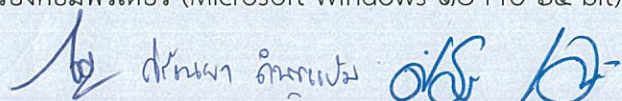

ดีกว่า ซึ่งรองรับการทำงานภาษาไทยบนเครื่อง จำนวน ๕ ชุด

๔.๑๗ ชุดโปรแกรมการจัดการสำนักงาน Microsoft Office ๒๐๑๙ Version Standards หรือรุ่นล่าสุดที่เป็นลิขสิทธิ์แบบ Open License สำหรับหน่วยงานราชการ (Microsoft Open License Program: MOLPG) จำนวน ๔ ชุด

๔.๑๘ ชุดโปรแกรมป้องกันไวรัส (Antivirus Software) (รุ่นล่าสุด) จำนวน ๕ ชุด

๕. รายละเอียดการดำเนินงาน พร้อมด้วยแบบรูปรายการและคุณลักษณะเฉพาะ

๕.๑ การจัดซื้อครุภัณฑ์

๕.๑.๑ ครุภัณฑ์ทั่วไป

๕.๑.๑.๑ เงื่อนไขข้อกำหนดทั่วไป

๕.๑.๑.๑.๑ ครุภัณฑ์ที่จัดซื้อในครั้งนี้อาจเป็นของแท้ ของใหม่ ไม่เคยใช้งานมาก่อน ไม่เป็นของเก่าเก็บ และต้องอยู่ในสภาพที่จะใช้งานได้ทันที

๕.๑.๑.๑.๒ เครื่องปรับอากาศจะต้องดำเนินการติดตั้งตามแบบที่สำนักงานศุลกากรท่าเรือแหลมฉบัง กรมศุลกากร กำหนด

๕.๑.๑.๒ รายละเอียดคุณลักษณะเฉพาะ

๕.๑.๑.๒.๑ เครื่องปรับอากาศแบบติดผนัง ขนาด ๑๒,๐๐๐ BTU จำนวน ๑ ชุด โดยแต่ละชุดมีรายละเอียดคุณลักษณะเฉพาะขั้นต่ำ ดังนี้

๑. เครื่องปรับอากาศแบบแยกส่วน
๒. ขนาดที่กำหนดเป็นขนาดไม่ต่ำกว่า ๑๒,๐๐๐ BTU
๓. ต้องเป็นเครื่องปรับอากาศที่ประกอบสำเร็จรูปทั้งชุด ทั้งหน่วยส่งความเย็นและหน่วยระบายความร้อนจากโรงงานเดียวกัน และต้องเป็นผลิตภัณฑ์ภายใต้เครื่องหมายการค้าเดียวกัน
๔. มีความหน่วงเวลาการทำงานของคอมเพรสเซอร์
๕. เครื่องปรับอากาศต้องได้รับการรับรองมาตรฐานผลิตภัณฑ์อุตสาหกรรมและฉลากประหยัดไฟฟ้าเบอร์ ๕

๕.๑.๑.๒.๒ เครื่องปรับอากาศแบบแขวน ขนาด ๔๘,๐๐๐ BTU จำนวน ๒ ชุด โดยแต่ละชุดมีรายละเอียดคุณลักษณะเฉพาะขั้นต่ำ ดังนี้

๑. เครื่องปรับอากาศแบบแยกส่วน
๒. ขนาดที่กำหนดเป็นขนาดไม่ต่ำกว่า ๔๘,๐๐๐ BTU
๓. ต้องเป็นเครื่องปรับอากาศที่ประกอบสำเร็จรูปทั้งชุด ทั้งหน่วยส่งความเย็นและหน่วยระบายความร้อนจากโรงงานเดียวกันและต้องเป็นผลิตภัณฑ์ภายใต้เครื่องหมายการค้าเดียวกัน
๔. มีความหน่วงเวลาการทำงานของคอมเพรสเซอร์

๕.๑.๑.๒.๓ โต๊ะวางอุปกรณ์คอมพิวเตอร์ จำนวน ๙ ชุด โดยแต่ละชุด มีรายละเอียดคุณลักษณะเฉพาะขั้นต่ำ ดังนี้

๑. มีขนาดความกว้าง ๖๐ เซนติเมตร ความยาว ๑๒๐ เซนติเมตร ความสูง ๗๕ เซนติเมตร โดยประมาณ
๒. มีพื้นผิวชนิดเมลามีนหรือลามิเนต
๓. มีลิ้นชักสำหรับเก็บของพร้อมกุญแจล็อก

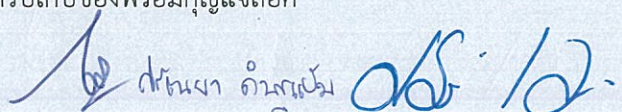
 ด.หญิง คำคุณรัมย์ ๐๖/๑๒

๕.๑.๑.๒.๔ แก้อีทำงาน จำนวน ๔ ชุด โดยแต่ละชุด มีรายละเอียดคุณลักษณะเฉพาะขั้นต่ำ ดังนี้

๑. เบาะนั่งและที่พิงเป็นพองน้ำ หุ้มหนังเทียม PVC หรือดีกว่า
๒. มีขาแบบล้อเลื่อน ๕ ขา ปรับสูงต่ำได้ และมีที่วางแขน

๕.๑.๒ ครุภัณฑ์คอมพิวเตอร์

๕.๑.๒.๑ นิยาม

๕.๑.๒.๑.๑ ระบบคอมพิวเตอร์ หมายถึง Hardware และ Software

๑. Hardware หมายถึง เครื่องและอุปกรณ์ระบบ CCTV และเทคโนโลยีที่เหมาะสม

- ๑) กล้องโทรทัศน์วงจรปิด ซึ่งรวมถึงกล้องระบบตรวจจับใบหน้าบุคคล และกล้องตรวจป้ายทะเบียนยานพาหนะ
- ๒) เครื่องคอมพิวเตอร์ที่ทำหน้าที่เป็น Server, หน่วยจัดเก็บข้อมูลภายนอก (Storage), เครื่องคอมพิวเตอร์ สำหรับประมวลผล, เครื่องคอมพิวเตอร์แบบ Tablet
- ๓) จอแสดงผล เช่น Monitor และ ชุด Video Wall เป็นต้น
- ๔) อุปกรณ์ระบบเครือข่ายและอุปกรณ์ต่อพ่วง เช่น Load Balance Switch เป็นต้น
- ๕) อุปกรณ์ระบบไฟฟ้า เช่น ตู้ Load Center เป็นต้น
- ๖) อุปกรณ์สนับสนุน เช่น Access Control, เครื่องสำรองไฟฟ้า (UPS), อุปกรณ์การติดตั้งอื่น ๆ เป็นต้น
- ๗) วัสดุอุปกรณ์ประกอบในการติดตั้งระบบ เช่น สายไฟฟ้า สายสัญญาณสื่อสาร ขาหรือเสาตั้ง อุปกรณ์ยึดโยงหรือติดผนัง เป็นต้น

๒. Software หมายถึง Operating System, System Software, AntiVirus, Software, Application, Software, Utility, Driver, Software Virtualization, Hypervisor, Package Software and System, Configuration, โปรแกรมคอมพิวเตอร์เสมือน, รวมถึง Software ต่าง ๆ ที่ใช้กับ Hardware ในข้อ ๕.๑.๒.๑.๑ ข้อ ๑. Hardware

๕.๑.๒.๑.๒ การติดตั้งระบบ หมายถึง การประกอบติดตั้งส่วนประกอบของระบบ รวมถึง การปรับปรุงสถานที่ติดตั้งให้มีสภาพแวดล้อมที่เหมาะสมตามรูปแบบหรือรายการที่สำนักงานศุลกากรท่าเรือแหลมฉบัง กรมศุลกากรกำหนด

๕.๑.๒.๒ เงื่อนไขข้อกำหนดทั่วไป

๕.๑.๒.๒.๑ ระบบคอมพิวเตอร์ที่สำนักงานศุลกากรท่าเรือแหลมฉบัง กรมศุลกากร จัดซื้อในครั้งนี้ต้องเป็นของแท้ ของใหม่ ไม่เคยใช้งานมาก่อน ไม่เป็นของเก่าเก็บ ไม่เป็นเครื่องที่ถูกนำมาปรับปรุงสภาพใหม่ (Reconditioned หรือ Rebuilt) และต้องอยู่ในสภาพที่จะใช้งานได้ทันทีและต้องเป็นรุ่นที่ยังอยู่ในสายการผลิต (Production Line) และจำหน่าย ณ วันที่ยื่นข้อเสนอ โดยมีหนังสือรับรองจากบริษัทผู้ผลิต ตัวแทนจำหน่ายในประเทศไทย หรือ บริษัทสาขาในประเทศไทย ในกรณีที่อยู่ในระหว่างการพิจารณาผลการประกวดราคาครั้งนี้ หรือก่อนการติดตั้งระบบคอมพิวเตอร์ ถ้ามีการประกาศหน่วยเครื่องใดขึ้นมาแทนที่มีความสามารถเหนือกว่าหน่วยเครื่องที่ผู้ยื่นข้อเสนอเสนอมา โดยมีเอกสารยืนยันจากบริษัทผู้ผลิตหรือบริษัทสาขาในประเทศไทย สำนักงานศุลกากรท่าเรือแหลมฉบัง กรมศุลกากรสงวนสิทธิ์ที่จะรับมอบเครื่องที่ผลิตขึ้นมาแทนที่

๕.๑.๒.๒.๒ หากผู้ยื่นข้อเสนอพิจารณาแล้วเห็นว่ารายการใดมีรายละเอียดคุณลักษณะ

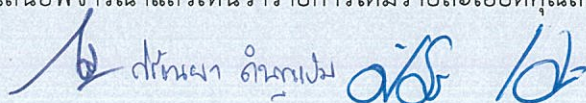
 ดินนา ดินนา

เฉพาะหรือคุณสมบัติไม่เพียงพอ ผู้ยื่นข้อเสนอต้องเสนอสิ่งที่ดีกว่าข้อกำหนดเพื่อให้การทำงานของระบบคอมพิวเตอร์มีประสิทธิภาพ

๕.๑.๒.๒.๓ ระบบคอมพิวเตอร์พร้อมอุปกรณ์ที่เสนอต้องไม่เป็นผลิตภัณฑ์ของบริษัทผู้ผลิตที่อยู่ในระหว่างการคุ้มครองเป็นบุคคลหรือนิติบุคคลผู้ล้มละลายตามคำสั่งของศาลที่ได้สั่งการตามกฎหมายของประเทศที่บริษัทของผู้ผลิตนั้นตั้งอยู่

๕.๑.๒.๒.๔ มีเอกสารคู่มือการใช้งานและวิธีการบำรุงรักษา

๕.๑.๒.๒.๕ ในกรณีที่บุคคลภายนอกกล่าวอ้างหรือใช้สิทธิเรียกร้องใด ๆ ว่ามีการละเมิดผู้มีสิทธิ์ หรือสิทธิบัตรเกี่ยวกับระบบคอมพิวเตอร์ และ/หรือ Hardware และ/หรือ Software ที่เสนอ ผู้ยื่นข้อเสนอต้องดำเนินการทั้งปวง เพื่อให้การกล่าวอ้างหรือการเรียกร้องดังกล่าวระงับสิ้นไปโดยเร็วและผู้ยื่นข้อเสนอต้องเป็นผู้ชำระค่าเสียหายและค่าใช้จ่ายต่าง ๆ ที่เกิดขึ้นทั้งหมด

๕.๑.๒.๒.๖ ระบบคอมพิวเตอร์ที่เสนอต้องทำงานร่วมกันได้ และสามารถเชื่อมกับอุปกรณ์และ/หรือระบบเครือข่ายของกรมศุลกากร รวมถึงเครื่องคอมพิวเตอร์ลูกข่ายของกรมศุลกากรได้อย่างมีประสิทธิภาพ เช่น เครื่องไมโครคอมพิวเตอร์ลูกข่าย, เครื่องคอมพิวเตอร์ Notebook ระบบโทรทัศนวงจรปิดและระบบพิสูจน์ตัวตนแบบรวมศูนย์ (Single Sign On) (ถ้ามี) เป็นต้น

๕.๑.๒.๒.๗ ระบบคอมพิวเตอร์ที่เสนอต้องดำเนินการเชื่อมต่อการใช้งานอุปกรณ์จากโครงการพัฒนาระบบ CCTV และเทคโนโลยีอื่นที่เหมาะสม เพื่อการควบคุมทางศุลกากร รองรับการใช้งานเข้าสู่ประชาคมเศรษฐกิจอาเซียน (AEC) (ระบบโทรทัศนวงจรปิดของกรมศุลกากร) ให้สามารถใช้งานร่วมกันได้อย่างมีประสิทธิภาพ

๕.๑.๒.๒.๘ Software และ Tool ต่าง ๆ ที่ผู้ยื่นข้อเสนอ เสนอราคาให้สำนักงานศุลกากรทำเรือแหลมฉบัง กรมศุลกากร ทั้งหมด ต้องมีลิขสิทธิ์ถูกต้องตามกฎหมาย และไม่เป็นในลักษณะของ Freeware หรือ Shareware รวมถึง Software และ Tool ต่าง ๆ ที่เสนอต้องเป็น Version ใหม่ล่าสุด หากมีการ Update Version ผู้ยื่นข้อเสนอที่ได้รับการคัดเลือกให้เป็นผู้สัญญา ต้องนำมา Update ให้กับสำนักงานศุลกากรทำเรือแหลมฉบัง กรมศุลกากร โดยไม่คิดค่าใช้จ่ายใด ๆ ทั้งสิ้น

๕.๑.๒.๒.๙ Software ที่ใช้ร่วมกับระบบคอมพิวเตอร์และอุปกรณ์ที่เสนอจะต้องได้รับลิขสิทธิ์ถูกต้องจากเจ้าของลิขสิทธิ์ มิใช่ Freeware และ Shareware และมีลิขสิทธิ์ใช้ได้ถูกต้องตามกฎหมาย

๕.๑.๒.๒.๑๐ Software ที่ส่งมอบให้สำนักงานศุลกากรทำเรือแหลมฉบัง กรมศุลกากร ต้องได้รับลิขสิทธิ์ถูกต้องจากเจ้าของลิขสิทธิ์และถูกต้องตามกฎหมาย โดยมีหนังสือรับรองลิขสิทธิ์ในวันส่งมอบซึ่งระบุชื่อและรุ่นของ Software พร้อมเอกสารคู่มือซึ่งอาจอยู่ในรูปของแผ่น CD หรือ แผ่น DVD หรือ Thumb Drive หรือ Flash Drive

๕.๑.๒.๒.๑๑ ลิขสิทธิ์ (License) ทั้งหมดที่จัดซื้อในครั้งนี้ต้องมีหนังสือหรือเอกสารยืนยันจากเจ้าของผลิตภัณฑ์ในวันส่งมอบระบุว่าสำนักงานศุลกากรทำเรือแหลมฉบัง กรมศุลกากร เป็นผู้มิสิทธิ์

๕.๑.๒.๒.๑๒ ในกรณีที่ต้องติดตั้งระบบไฟฟ้าผู้ยื่นข้อเสนอต้องจัดหาและติดตั้งอุปกรณ์ไฟฟ้า เดินสายไฟฟ้า และสายสัญญาณต่าง ๆ ให้เป็นไปตามมาตรฐาน ISO หรือ IEC หรือ NEC หรือ การไฟฟ้านครหลวง หรือ การไฟฟ้าส่วนภูมิภาค เป็นอย่างน้อย

๕.๑.๒.๒.๑๓ ระบบคอมพิวเตอร์จะต้องสามารถใช้กับระบบไฟฟ้าประเทศไทยได้

๕.๑.๒.๒.๑๔ อุปกรณ์ที่เสนอต้องได้รับการสนับสนุนทางด้านเทคนิคและบริการหลังการขายโดยตรงจากบริษัทเจ้าของผลิตภัณฑ์ หรือบริษัทสาขาของเจ้าของผลิตภัณฑ์ประจำประเทศไทย พร้อมแนบเอกสารหรือหนังสือรับรองมาในวันที่ยื่นข้อเสนอราคา

๕.๑.๒.๒.๑๕ ผู้ยื่นข้อเสนอต้องมีบุคลากรของบริษัทที่มีประสบการณ์การติดตั้ง มีความรู้ความเข้าใจและสามารถสื่อสารภาษาไทยได้เป็นอย่างดี และมีสิทธิประกอบวิชาชีพวิศวกรรมควบคุม โดยมีสำเนา

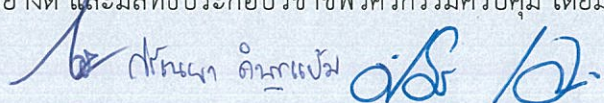
 ส.ท.น.ค. ดินแดนแปง ๐๑๕ ๑๒

ใบประกอบวิชาชีพวิศวกรรมควบคุมดังกล่าวแนบมาพร้อมในวันที่ยื่นข้อเสนอราคา

๕.๑.๒.๒.๑๖ ผู้ยื่นข้อเสนอจะต้องมีเจ้าหน้าที่ผู้รับแจ้งปัญหาจาก Support Desk ของกรมศุลกากร จำนวนอย่างน้อย ๒ คน พร้อมแจ้งอีเมลล์และหมายเลขโทรศัพท์สำหรับรับแจ้งปัญหา โดยจะต้องสามารถติดต่อได้ตามวันและเวลาราชการ

๕.๑.๒.๒.๑๗ ผู้ยื่นข้อเสนอต้องเสนอรายชื่อพร้อมประวัติบุคลากรและรูปถ่ายของทีมงานติดตั้งที่มีประสบการณ์เกี่ยวกับการพัฒนาและติดตั้งระบบคอมพิวเตอร์ หากเป็นทีมงานต่างประเทศ ต้องมีความรู้ความเข้าใจและสื่อสารภาษาไทยได้เป็นอย่างดี สำหรับให้บริการและสนับสนุน (Service and Support) และประจำอยู่ที่ประเทศไทย โดยผู้ยื่นข้อเสนอจะต้องมีทีมงานที่มี Certificate MCSA หรือ MCSE จาก Microsoft Certification จำนวน ๑ คน และ HCNA Certification หรือ CCNA Certification จำนวน ๑ คน ทั้งนี้ Certificate ดังกล่าวต้องไม่หมดอายุก่อนวันยื่นข้อเสนอราคา โดยแนบเอกสารหลักฐานหรือหนังสือรับรองมาในวันที่ยื่นข้อเสนอราคา

๕.๑.๒.๓ รายละเอียดคุณลักษณะเฉพาะครุภัณฑ์คอมพิวเตอร์

๕.๑.๒.๓.๑ อุปกรณ์แสดงภาพ (Video Wall Display) จำนวน ๙ ชุด โดยแต่ละชุดมีรายละเอียดคุณลักษณะเฉพาะขั้นต่ำ ดังนี้

๑. จอแสดงผลขนาดของจอภาพไม่น้อยกว่า ๕๔ นิ้ววัดตามแนวเส้นทแยงมุม
๒. ความละเอียดของการแสดงผล (Resolution) ไม่น้อยกว่า ๑,๙๒๐ x ๑,๐๘๐ จุด
๓. ความสว่างของจอภาพ (Brightness) ไม่น้อยกว่า ๕๐๐ nit (cd/m²)
๔. ความกว้างมุมมองภาพ (View Angle) : ๑๗๘°/๑๗๘° หรือดีกว่า
๕. สามารถแสดงสี (Display Color) ได้ ๑๖.๗ ล้านสีหรือดีกว่า
๖. เป็นหน่วยแสดงภาพที่ออกแบบให้รองรับการใช้งานได้ถึง ๒๔ ชั่วโมงต่อวัน
๗. ช่องต่อสัญญาณเข้า Input : DVI-D, Display Port ๑.๒
๘. ช่องต่อสัญญาณเข้า Video Input : HDMI ๒.๐ ไม่น้อยกว่า ๒ port
๙. รองรับระบบ HDCP ๒.๒
๑๐. ช่องต่อสัญญาณเข้า Audio Input : Stereo mini Jack
๑๑. มีช่องต่อ USB ๒.๐ อย่างน้อย ๑ port (สำหรับ F/W upgrade)
๑๒. มีช่องต่อสัญญาณออก DP ๑.๒ (Loop Out) , Stereo mini Jack
๑๓. มีช่องต่อสัญญาณ RS-๒๓๒C IN/OUT, RJ-๔๕ control port
๑๔. สามารถใช้งานได้กับระบบไฟฟ้ากระแสสลับ ๑๐๐ – ๒๔๐VAC, ๕๐/๖๐Hz
๑๕. มีฐานหรือขายึดผนัง (Wall Mount) ที่ได้มาตรฐาน

๕.๑.๒.๓.๒ อุปกรณ์ควบคุมจอแสดงผลภาพ (Management for Wall Display) จำนวน ๑ ชุด

ประกอบด้วย

๕.๑.๒.๓.๒.๑ เครื่องควบคุมเครื่องรับ-ส่ง สัญญาณภาพ จำนวน ๑ ชุด โดยแต่ละชุดมีรายละเอียดคุณลักษณะเฉพาะขั้นต่ำ ดังนี้

๑. มีช่องเชื่อมต่อระบบเครือข่าย (Network Interface) แบบ ๑๐/๑๐๐ Mbps หรือดีกว่าจำนวนไม่น้อยกว่า ๒ ช่อง
๒. มีช่องเชื่อมต่อ Serial RS๒๓๒
๓. สามารถใช้งานสำหรับควบคุมอุปกรณ์ Encoder และ Decoder ในโครงการ

๕.๑.๒.๓.๒.๒ เครื่องรับสัญญาณภาพ (Encoder) จำนวน ๘ ชุด โดยแต่ละชุดมีรายละเอียดคุณลักษณะเฉพาะขั้นต่ำ ดังนี้

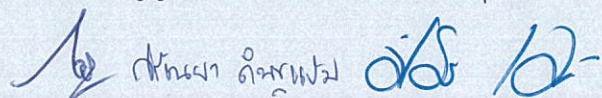
 สหภาพ อีสาน

๒. มีช่องเชื่อมต่อระบบเครือข่าย (Network Interface) แบบ ๑๐/๑๐๐/๑๐๐๐ Base-T หรือดีกว่า จำนวนไม่น้อยกว่า ๒๔ ช่อง
๓. มี Switching Capacity ไม่น้อยกว่า ๕๐ Gbps
๔. มีพอร์ต Console แบบ RJ-๔๕ ไม่น้อยกว่า ๑ พอร์ต
๕. มี CPU Memory (DRAM) ไม่น้อยกว่า ๑๒๘ MB
๖. รองรับ IPv๔ และ IPv๖ ได้เป็นอย่างดี
๗. มีสัญญาณไฟแสดงสถานะของการทำงานช่องเชื่อมต่อระบบเครือข่ายทุกช่อง
๘. รองรับ Mac Address ได้ไม่น้อยกว่า ๑๖,๐๐๐ Mac Address
๙. มีช่องเชื่อมต่อ SFP จำนวนไม่น้อยกว่า ๒ พอร์ต
๑๐. สามารถบริหารจัดการอุปกรณ์ผ่านทางโปรแกรม Web Browser ได้
๑๑. ผู้ยื่นข้อเสนอต้องได้รับสิทธิเป็นตัวแทนจำหน่ายโดยมีเอกสารรับรองจากผู้ผลิตหรือตัวแทนจำหน่ายในประเทศไทย หรือ บริษัทสาขาในประเทศไทย

๕.๑.๒.๓.๕ เครื่องคอมพิวเตอร์สำหรับสั่งการแสดงผล จำนวน ๑ ชุด โดยแต่ละชุดมีรายละเอียดคุณลักษณะเฉพาะขั้นต่ำ ดังนี้

๑. มีหน่วยประมวลผลกลาง (CPU) ไม่น้อยกว่า ๖ แกนหลัก (๖ core) โดยมีความเร็วสัญญาณนาฬิกาพื้นฐานไม่น้อยกว่า ๓.๐ GHz และมีเทคโนโลยีเพิ่มสัญญาณนาฬิกาได้ในกรณีที่ต้องใช้ความสามารถในการประมวลผลสูง จำนวน ๑ หน่วย
๒. หน่วยประมวลผลกลาง (CPU) มีหน่วยความจำแบบ Cache Memory รวมในระดับ (Level) เดียวกันขนาดไม่น้อยกว่า ๑๒ MB
๓. มีหน่วยประมวลผลเพื่อแสดงภาพ โดยมีคุณลักษณะอย่างใดอย่างหนึ่งหรือดีกว่า ดังนี้
 - ๑) เป็นแผงวงจรเพื่อแสดงภาพแยกจากแผงวงจรหลักที่มีหน่วยความจำขนาดไม่น้อยกว่า ๒ GB หรือ
 - ๒) มีหน่วยประมวลผลเพื่อแสดงภาพติดตั้งอยู่ภายในหน่วยประมวลผลกลาง แบบ Graphics Processing Unit ที่สามารถใช้หน่วยความจำหลักในการแสดงภาพขนาดไม่น้อยกว่า ๒ GB หรือ
 - ๓) มีหน่วยประมวลผลเพื่อแสดงภาพที่มีความสามารถในการใช้หน่วยความจำหลักในการแสดงภาพขนาดไม่น้อยกว่า ๒ GB
๔. มีหน่วยความจำหลัก (Memory) (RAM) ชนิด DDR๔ หรือดีกว่า มีขนาดไม่น้อยกว่า ๘ GB
๕. มีหน่วยจัดเก็บข้อมูล ชนิด SATA หรือดีกว่า ขนาดความจุไม่น้อยกว่า ๒ TB หรือชนิด Solid State Drive ขนาดความจุไม่น้อยกว่า ๔๘๐ GB จำนวน ๑ หน่วย
๖. มีช่องเชื่อมต่อระบบเครือข่าย (Network Interface) แบบ ๑๐/๑๐๐/๑๐๐๐ Base-T หรือดีกว่าจำนวนไม่น้อยกว่า ๑ ช่อง
๗. มี DVD-RW Drive หรือดีกว่า จำนวน ๑ หน่วย
๘. มีช่องเชื่อมต่อ (Interface) แบบ USB ๒.๐ หรือดีกว่า ไม่น้อยกว่า ๓ ช่อง

 พันจ่า ดัชนีแปง ๐๕ ๖๒

๙. มีแป้นพิมพ์และเมาส์ที่มีเครื่องหมายการค้าเดียวกันกับเครื่องคอมพิวเตอร์ สำหรับสิ่งการแสดงผล โดยมีคุณสมบัติดังนี้

๑) มีแป้นพิมพ์ (Keyboard) ชนิดที่มีปุ่ม (Key) ใช้ได้ทั้งภาษาไทยและภาษาอังกฤษ โดยแป้นพิมพ์มีตัวอักษรภาษาไทยและภาษาอังกฤษติดไว้ อย่างมั่นคง จำนวน ๑ ชุด

๒) มีเมาส์แบบ Optical Mouse ชนิดมีปุ่มกด ๒ ปุ่ม และล้อหมุน ๑ อัน

๑๐. เป็นผลิตภัณฑ์ที่ได้รับการรับรองมาตรฐานการแผ่กระจายของแม่เหล็กไฟฟ้าจากสถาบันที่ได้รับการยอมรับจากนานาชาติ เช่น FCC หรือ CE

๑๑. เป็นผลิตภัณฑ์ที่ได้รับการรับรองมาตรฐานด้านความปลอดภัยจากสถาบันที่ได้รับการยอมรับจากนานาชาติ เช่น UL หรือ CSA หรือ CE หรือ IEC

๑๒. ผู้ยื่นข้อเสนอต้องได้รับสิทธิเป็นตัวแทนจำหน่ายโดยมีเอกสารรับรองจากผู้ผลิตหรือตัวแทนจำหน่ายในประเทศไทย หรือ บริษัทสาขาในประเทศไทย

๕.๑.๒.๓.๖ เครื่องคอมพิวเตอร์ประมวลผล จำนวน ๔ ชุด โดยแต่ละชุดมีรายละเอียด

คุณลักษณะเฉพาะขั้นต่ำ ดังนี้

๑. หน่วยประมวลผลกลาง (CPU) แบบชนิด Xeon ไม่น้อยกว่า ๘ แกนหลัก (๘ Core) หรือดีกว่า โดยมีความเร็วสัญญาณนาฬิกาพื้นฐานไม่น้อยกว่า ๓.๕ GHz จำนวน ๑ หน่วย

๒. หน่วยประมวลผลกลาง (CPU) มีหน่วยความจำแบบ Cache Memory รวมในระดับ (Level) เดียวกันขนาดไม่น้อยกว่า ๑๕ MB

๓. มี Graphic Card Controller แบบ PCI-Express X๑๖ หรือดีกว่า โดยมีหน่วยความจำ (RAM) ไม่น้อยกว่า ๒ GB และต้องไม่ใช่หน่วยความจำร่วม (Share) กับหน่วยความจำหลัก

๔. มีหน่วยความจำหลัก (Memory) (Ram) ชนิด DDR๔ ๒๔๐๐ MT/s หรือดีกว่า มีขนาดไม่น้อยกว่า ๘ GB

๕. มีหน่วยจัดเก็บข้อมูล ชนิด SATA หรือดีกว่า ขนาดความจุไม่น้อยกว่า ๒ TB จำนวน ๑ หน่วย

๖. มีช่องเชื่อมต่อระบบเครือข่าย (Network Interface) ความเร็ว ๑๐/๑๐๐/๑๐๐๐ Mbps Base-T หรือดีกว่า จำนวนไม่น้อยกว่า ๑ ช่อง

๗. มี DVD-RW Drive หรือดีกว่า จำนวน ๑ หน่วย

๘. มีแป้นพิมพ์และเมาส์ที่มีเครื่องหมายการค้าเดียวกันกับเครื่องคอมพิวเตอร์ประมวลผล โดยมีคุณสมบัติดังนี้

๑) มีแป้นพิมพ์ (Keyboard) ชนิดที่มีปุ่ม (Key) ใช้ได้ทั้งภาษาไทยและภาษาอังกฤษ โดยแป้นพิมพ์มีตัวอักษรภาษาไทยและภาษาอังกฤษติดไว้ อย่างมั่นคง จำนวน ๑ ชุด

๒) มีเมาส์แบบ Optical Mouse ชนิดมีปุ่มกด ๒ ปุ่ม และล้อหมุน ๑ อัน

๙. เป็นผลิตภัณฑ์ที่ได้รับการรับรองมาตรฐานการแผ่กระจายของแม่เหล็กไฟฟ้าจากสถาบันที่ได้รับการยอมรับจากนานาชาติ เช่น FCC หรือ CE

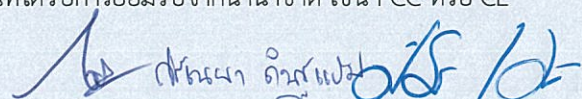
 อภิรักษ์ อภิรักษ์



๑๐. เป็นผลิตภัณฑ์ที่ได้รับการรับรองมาตรฐานด้านความปลอดภัยจากสถาบันที่ได้รับการยอมรับจากนานาชาติ เช่น UL หรือ CSA หรือ CE หรือ IEC
๑๑. ติดตั้งพอนต์สารบรรณของสำนักงานส่งเสริมอุตสาหกรรมซอฟต์แวร์แห่งชาติ (องค์การมหาชน) และ กรมทรัพย์สินทางปัญญา (ตามมติคณะรัฐมนตรี เมื่อวันที่ ๗ กันยายน ๒๕๕๓)
๑๒. ผู้ยื่นข้อเสนอต้องได้รับสิทธิเป็นตัวแทนจำหน่ายโดยมีเอกสารรับรองจากผู้ผลิตหรือตัวแทนจำหน่ายในประเทศไทย หรือ บริษัทสาขาในประเทศไทย
๑๓. มีศูนย์บริการของบริษัทผู้ผลิตหรือบริษัทเจ้าของเครื่องหมายการค้าภายในประเทศไทย

๕.๑.๒.๓.๗ จอ LED Monitor ขนาดไม่น้อยกว่า ๒๓ นิ้ว จำนวน ๕ ชุด โดยแต่ละชุดมีรายละเอียดคุณลักษณะเฉพาะขั้นต่ำ ดังนี้

๑. มีขนาดไม่น้อยกว่า ๒๓ นิ้ว
๒. เป็นจอภาพแบบ LED
๓. รับรองความละเอียดการแสดงผลไม่น้อยกว่า ๑,๙๒๐x๑,๐๘๐ Pixel
๔. มี Refresh Rate ไม่น้อยกว่า ๖๐ Hz
๕. มี Contrast Ratio ไม่น้อยกว่า ๑๐๐๐ : ๑ static; ๑๐,๐๐๐,๐๐๐:๑ dynamic
๖. มีพอร์ตการเชื่อมต่อแบบ Display Port หรือ HDMI หรือ VGA เป็นอย่างน้อย จำนวน ๑ หน่วย
๗. เป็นผลิตภัณฑ์ที่ได้รับการรับรองมาตรฐาน FCC และ UL
๘. เป็นผลิตภัณฑ์ที่ได้รับการรับรองมาตรฐานการประหยัดพลังงาน Energy Star หรือดีกว่า
๙. ผู้ยื่นข้อเสนอต้องได้รับสิทธิเป็นตัวแทนจำหน่ายโดยมีเอกสารรับรองจากผู้ผลิตหรือตัวแทนจำหน่ายในประเทศไทย หรือ บริษัทสาขาในประเทศไทย
๑๐. มีศูนย์บริการของบริษัทผู้ผลิตหรือบริษัทเจ้าของเครื่องหมายการค้าภายในประเทศไทย

๕.๑.๒.๓.๘ เครื่องสำรองไฟฟ้า (UPS) ขนาด ๑๐ KVA จำนวน ๑ ชุด โดยแต่ละชุดมีรายละเอียดคุณลักษณะเฉพาะขั้นต่ำ ดังนี้

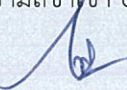

๑. สามารถสำรองไฟฟ้าที่ Full Load ได้ไม่น้อยกว่า ๑๐ นาที
๒. มีกำลังไฟฟ้านอกไม่น้อยกว่า ๑๐ KVA (๘,๐๐๐ Watts)
๓. มีระบบการทำงานแบบ True Online Double Conversation Design หรือดีกว่า
๔. ใช้แบตเตอรี่แบบ Seal Lead Acid ชนิด Maintenance Free
๕. มีหน้าจอ LCD หรือ LED แสดงสถานะการทำงานของเครื่องได้อย่างน้อย ดังนี้ UPS Status, Battery Level, Input/Output Voltage
๖. มีสัญญาณเสียงเตือนผู้ใช้งานในกรณีต่าง ๆ ได้อย่างน้อยดังนี้ Battery Low, Overload และ Fault
๗. คุณสมบัติทางด้าน Input
 - ๑) ช่วงแรงดันไฟฟ้า Input (VAC) แบบ ๓ เฟส ไม่น้อยกว่า ๓๘๐ +/-๒๐%
 - ๒) ความถี่ขาเข้า ๕๐ Hz +/- ๑๐ % หรือดีกว่า

 ดิเรก กิ่งแก้ว 

- ๓) Power Factor >0.99
 - ๘. คุณสมบัติทางด้าน Output
 - ๑) มีช่วงแรงดันไฟฟ้า Output (VAC) ไม่มากกว่า $220 \pm 1\%$
 - ๒) ความถี่ขาออก $50 \text{ Hz} \pm 0.1\%$ หรือดีกว่า
 - ๓) มีค่า Total Harmonic Distortion (THD) $\leq 2\%$ THD (Linear load), $\leq 4\%$ THD (Non-Linear load)
 - ๔) มี Wave Form ไฟฟ้าขาออกเป็น Pure Sine Wave
 - ๙. มีระบบ Emergency Power Off (EPO) เพื่อปิดระบบ UPS ในกรณีฉุกเฉินได้
 - ๑๐. เป็นผลิตภัณฑ์ที่ได้รับการรับรองมาตรฐาน EN 62040-1-1 และ EN 62040-2 เป็นอย่างน้อย
 - ๑๑. เป็นผลิตภัณฑ์ที่ได้รับการรับรองมาตรฐานผลิตภัณฑ์อุตสาหกรรม มอก. ๑๒๙๑ เล่ม ๑ - ๒๕๕๓, ๑๒๙๑ เล่ม ๒ - ๒๕๕๓ และ ๑๒๙๑ เล่ม ๓ - ๒๕๕๕
 - ๑๒. ผู้ยื่นข้อเสนอต้องได้รับสิทธิเป็นตัวแทนจำหน่ายโดยมีเอกสารรับรองจากผู้ผลิตหรือตัวแทนจำหน่ายในประเทศไทย หรือ บริษัทสาขาในประเทศไทย
- ๕.๑.๒.๓.๙ เครื่องสำรองไฟฟ้า (UPS) ขนาด ๑ KVA จำนวน ๕ ชุด โดยแต่ละชุดมี

รายละเอียดคุณลักษณะเฉพาะขั้นต่ำดังนี้

- ๑. มีกำลังไฟฟ้านอกไม่น้อยกว่า ๑ KVA (๖๐๐ Watts)
- ๒. สามารถสำรองไฟฟ้าได้ไม่น้อยกว่า ๑๕ นาที ที่คอมพิวเตอร์ ๑ ชุด
- ๓. เครื่องสำรองไฟฟ้า เป็นระบบ Line Interactive Design With Stabilizer
- ๔. ใช้แบตเตอรี่จำนวน ๒ ลูก และมี Charging Voltage อยู่ที่ $27.4 \text{ VDC} \pm 1\%$
- ๕. มีหน้าจอ LCD หรือ LED แสดงสถานะการทำงานของเครื่องได้อย่างน้อยดังนี้ UPS Status, Battery Level, Input/Output Voltage
- ๖. มีสัญญาณเสียงเตือนผู้ใช้งานในกรณีต่างๆ ได้อย่างน้อยดังนี้ Battery Low, Overload และ Fault
- ๗. คุณสมบัติทางด้าน Input
 - ๑) แรงดัน Input (VAC) $220 \pm 1\%$ หรือดีกว่า
 - ๒) ความถี่ขาเข้า 50 Hz หรือดีกว่า
- ๘. คุณสมบัติทางด้าน Output
 - ๑) แรงดัน Output (VAC) $220 \pm 1\%$ (Voltage Regulation) และ $\pm 1.5\%$ (before battery alarm)
 - ๒) ความถี่ขาออก 50 Hz หรือดีกว่า
 - ๓) มีค่า Total Harmonic Distortion (THD) $2\% \text{ max @ } 100\% \text{ linear load}$, $5\% \text{ max @ } 100\% \text{ non-linear load}$ (before alarm)
 - ๔) มี Wave Form ไฟฟ้าขาออกเป็น Pure Sine Wave
 - ๕) มี Outlet ด้านขาออกชนิด Universal Type ไม่น้อยกว่า ๓ ช่อง และมีระบบ Programmable power management outlets
- ๙. มีระบบ Emergency Power Off (EPO) เพื่อปิดระบบ UPS ในกรณีฉุกเฉินได้

 นันทนา คำภีระพงษ์ 

๑๐. เป็นผลิตภัณฑ์ที่ได้รับการรับรองมาตรฐานผลิตภัณฑ์อุตสาหกรรม มอก.

๑๒๙๑ เล่ม ๑ - ๒๕๕๓, ๑๒๙๑ เล่ม ๒ - ๒๕๕๓ และ ๑๒๙๑ เล่ม ๓ - ๒๕๕๕

๑๑. เป็นผลิตภัณฑ์ที่ได้รับการรับรองมาตรฐาน EN ๖๒๐๔๐-๑-๑ และ EN ๖๒๐๔๐-๒ เป็นอย่างน้อย

๑๒. ผู้ยื่นข้อเสนอต้องได้รับสิทธิเป็นตัวแทนจำหน่ายโดยมีเอกสารรับรองจากผู้ผลิตหรือตัวแทนจำหน่ายในประเทศไทย หรือ บริษัทสาขาในประเทศไทย

๕.๑.๒.๓.๑๐ ผู้สำหรับจัดเก็บเครื่องคอมพิวเตอร์และอุปกรณ์ ขนาด ๔๒U (Rack Cabinet) จำนวน ๑ ชุด โดยแต่ละชุดมีรายละเอียดคุณลักษณะเฉพาะขั้นต่าดังนี้

๑. เป็นตู้ Rack ปิด ขนาด ๑๙ นิ้ว ๔๒U โดยมีความกว้างไม่น้อยกว่า ๖๐ เซนติเมตร ความลึกไม่น้อยกว่า ๑๑๐ เซนติเมตรและความสูงไม่น้อยกว่า ๒๐๐ เซนติเมตร

๒. ผลิตจากเหล็กแผ่นเคลือบสังกะสีแบบชุบด้วยไฟฟ้า (Electro-galvanized steel sheet)

๓. มีช่องเสียบไฟฟ้า จำนวนไม่น้อยกว่า ๑๒ ช่อง

๔. มีพัดลมสำหรับระบายความร้อน ไม่น้อยกว่า ๒ ตัว

๕.๑.๒.๓.๑๑ ชุดโปรแกรมระบบปฏิบัติการสำหรับเครื่องคอมพิวเตอร์ (Microsoft Windows ๑๐ Pro ๖๔-bit) หรือดีกว่า ซึ่งรองรับการทำงานภาษาไทยบนเครื่องพร้อมใช้งานแบบสิทธิการใช้งานประเภทติดตั้งมาจากโรงงาน (OEM) ที่มีลิขสิทธิ์ถูกต้องตามกฎหมาย จำนวน ๕ ชุด โดยดำเนินการติดตั้งโปรแกรมบนเครื่องคอมพิวเตอร์สำหรับสั่งการแสดงผลในข้อ ๕.๑.๒.๓.๕ และเครื่องคอมพิวเตอร์ประมวลผลในโครงการในข้อ ๕.๑.๒.๓.๖

๕.๑.๒.๓.๑๒ ชุดโปรแกรมการจัดการสำนักงาน Microsoft Office ๒๐๑๙ Version Standards หรือรุ่นล่าสุดที่เป็นลิขสิทธิ์แบบ Open License สำหรับหน่วยงานราชการ (Microsoft Open License Program: MOLPG) จำนวน ๔ ชุด โดยดำเนินการติดตั้งโปรแกรมบนเครื่องคอมพิวเตอร์ประมวลผลในโครงการ ในข้อ ๕.๑.๒.๓.๖

๕.๑.๒.๓.๑๓ ชุดโปรแกรมป้องกันไวรัส (Antivirus Software) (รุ่นล่าสุด) จำนวน ๕ ชุด โดยดำเนินการติดตั้งโปรแกรมบนเครื่องคอมพิวเตอร์สำหรับสั่งการแสดงผลในข้อ ๕.๑.๒.๓.๕ และเครื่องคอมพิวเตอร์ประมวลผลในโครงการในข้อ ๕.๑.๒.๓.๖

๕.๑.๒.๔ แผนผัง (Diagram) การติดตั้งอุปกรณ์ในโครงการนี้

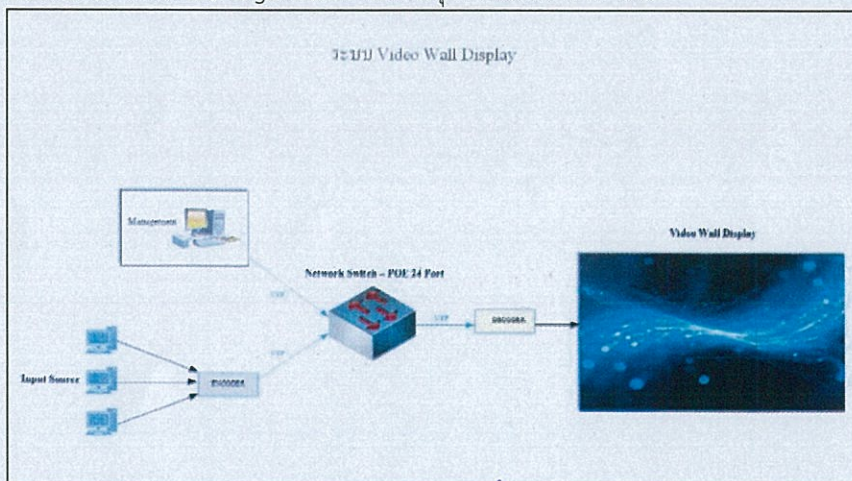

Handwritten signature and date: ๒๕๖๒ ๒๕/๖/๒๕๖๒

๕.๒ การปรับปรุงสถานที่และปรับปรุงห้อง

๕.๒.๑ เงื่อนไขข้อกำหนดทั่วไป

๕.๒.๑.๑ ผู้ยื่นข้อเสนอที่ได้รับการคัดเลือกให้เป็นคู่สัญญาจะต้องไปดูสภาพพื้นที่ที่จะปรับปรุงและรับฟังคำชี้แจงจากเจ้าหน้าที่

๕.๒.๑.๒ ผู้ยื่นข้อเสนอที่ได้รับการคัดเลือกให้เป็นคู่สัญญาจะต้องจัดหาช่างฝีมือดีแต่ละสาขามาปฏิบัติงานให้ถูกต้องตามหลักวิชาช่าง

๕.๒.๑.๓ ผู้ยื่นข้อเสนอที่ได้รับการคัดเลือกให้เป็นคู่สัญญาจะต้องจัดหาผู้ควบคุมงานที่มีอำนาจสั่งการแทน ให้ประจำ ณ ที่ทำการปรับปรุงตลอดเวลา จำนวน ๑ คน หากเกิดความสงสัยไม่แน่ใจ แบบมีความไม่ชัดเจนหรือขัดแย้งกัน ให้ผู้ยื่นข้อเสนอที่ได้รับการคัดเลือกให้เป็นคู่สัญญาริบบ้างสำนักงานศิลปากรท่าเรือแหลมฉบัง กรมศิลปากร ททันที หากผู้ยื่นข้อเสนอที่ได้รับการคัดเลือกให้เป็นคู่สัญญาไม่ปฏิบัติตาม สำนักงานศิลปากรท่าเรือแหลมฉบัง กรมศิลปากร มีอำนาจที่จะสั่งให้หยุดการนั้นชั่วคราวได้ ความล่าช้าในกรณีเช่นนี้ ผู้ยื่นข้อเสนอที่ได้รับการคัดเลือกให้เป็นคู่สัญญาจะถือเป็นเหตุขอขยายระยะเวลาการปฏิบัติงานตามสัญญาหรือเรียกชดเชยค่าเสียหายใด ๆ ไม่ได้ทั้งสิ้น

๕.๒.๑.๔ ในระหว่างการปรับปรุง หากปรากฏว่าแบบแปลนหรือรายการส่วนหนึ่งส่วนใดคลาดเคลื่อน หรือ บกพร่อง ผู้ยื่นข้อเสนอที่ได้รับการคัดเลือกให้เป็นคู่สัญญาจะต้องทำการแก้ไขและดำเนินการตามคำแนะนำของสำนักงานศิลปากรท่าเรือแหลมฉบัง กรมศิลปากร ททันที หากผู้ยื่นข้อเสนอที่ได้รับการคัดเลือกให้เป็นคู่สัญญาไม่ปฏิบัติตาม สำนักงานศิลปากรท่าเรือแหลมฉบัง กรมศิลปากร มีอำนาจที่จะสั่งให้หยุดการนั้นชั่วคราวได้ ความล่าช้าในกรณีเช่นนี้ ผู้ยื่นข้อเสนอที่ได้รับการคัดเลือกให้เป็นคู่สัญญาจะถือเป็นเหตุขอขยายระยะเวลาการปฏิบัติงานตามสัญญาหรือเรียกชดเชยค่าเสียหายใด ๆ ไม่ได้ทั้งสิ้น

๕.๒.๑.๕ ผู้ยื่นข้อเสนอที่ได้รับการคัดเลือกให้เป็นคู่สัญญาจะต้องปฏิบัติงานด้วยความระมัดระวังมิให้เกิดความเสียหายต่อพัสดุครุภัณฑ์และทรัพย์สินของสำนักงานศิลปากรท่าเรือแหลมฉบัง กรมศิลปากร

๕.๒.๑.๖ หากผู้ยื่นข้อเสนอที่ได้รับการคัดเลือกให้เป็นคู่สัญญาทำความเสียหายแก่อาคารในส่วนที่ปรับปรุงหรือส่วนที่เกี่ยวข้องกัน ผู้ยื่นข้อเสนอที่ได้รับการคัดเลือกให้เป็นคู่สัญญาต้องซ่อมให้ใช้งานได้ดีดังเดิม พร้อมทั้งรับผิดชอบค่าใช้จ่ายทั้งหมด

๕.๒.๑.๗ หากมีงานส่วนใดไม่ได้กล่าวไว้ในรายละเอียด แต่เป็นสิ่งจำเป็นที่ต้องกระทำเพื่อให้การปรับปรุงสำเร็จไปโดยเรียบร้อย ผู้ยื่นข้อเสนอที่ได้รับการคัดเลือกให้เป็นคู่สัญญาจะยอมรับทำงานนั้นให้เสร็จเรียบร้อยโดยไม่คิดค่าใช้จ่ายใด ๆ ทั้งสิ้น

๕.๒.๑.๘ ในระหว่างการปรับปรุง หากมีอุปกรณ์อย่างหนึ่งอย่างใดขาดไปหรือชำรุด ผู้ยื่นข้อเสนอที่ได้รับการคัดเลือกให้เป็นคู่สัญญาต้องจัดหาติดตั้งให้แล้วเสร็จพร้อมใช้งานทุกอุปกรณ์



๕.๒.๑.๙ ผู้ยื่นข้อเสนอที่ได้รับการคัดเลือกให้เป็นคู่สัญญาจะต้องรักษาบริเวณสถานที่ปฏิบัติงานให้สะอาดปลอดภัยและมีประสิทธิภาพในการใช้งาน และเมื่อทำงานเสร็จแล้วจะต้องขนย้ายบรรดาเครื่องใช้ในการทำงาน รวมทั้งวัสดุ ขยะมูลฝอยต่าง ๆ และสิ่งอื่นใดที่เกี่ยวข้อง (ถ้ามี) ให้เรียบร้อยเพื่อให้บริเวณทั้งหมดอยู่ในสภาพที่สะอาดและใช้งานได้ทันที

๕.๒.๑.๑๐ การติดตั้งระบบไฟฟ้าต้องเป็นไปตามมาตรฐานของการไฟฟ้านครหลวงหรือการไฟฟ้าส่วนภูมิภาคเป็นอย่างน้อย

๕.๒.๑.๑๑ งานทาสี ส่วนที่เป็นผนังหรือฝ้าเพดาน ก่อนทาให้ผู้ยื่นข้อเสนอที่ได้รับการคัดเลือกให้เป็นคู่สัญญาทำความสะอาดพื้นผิวเดิมก่อนลงมือทาสี

๕.๒.๑.๑๒ งานเดินสายสัญญาณจากจุดเชื่อมต่อสัญญาณของกรมศิลปากร ไปยังจุดติดตั้งระบบคอมพิวเตอร์และอุปกรณ์โดยแต่ละจุดมีรายละเอียดคุณลักษณะเฉพาะขั้นต่ำ ดังนี้

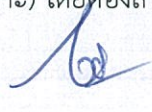
๕.๒.๑.๑๒.๑ ผู้ยื่นข้อเสนอต้องรับผิดชอบค่าใช้จ่ายในการเดินสายภายในอาคาร ทั้งสายไฟ (Power) ปลั๊กไฟต่ำเสียบ และระบบสายสื่อสารภายในอาคาร ตามข้อกำหนดในข้อ ๕ (รายละเอียดการดำเนินงาน พร้อมด้วยแบบบูรณาการและคุณลักษณะเฉพาะ) โดยต้องสำรวจอาคารที่กำหนดให้ติดตั้งและคำนวณ

 น.ท.นงา อังคนาเปม 

ความยาวสายเอง

เฉพาะขั้นต่ำ ดังนี้

๕.๒.๑.๑๒.๒ ระบบสายสื่อสารภายในอาคาร โดยแต่ละจุดมีรายละเอียดคุณลักษณะ

๑. สายทองแดงแบบตีเกลียว ๔ คู่สาย UTP Category ๖ (Unshielded Twisted Pair)
๒. สายสื่อสารที่เดินภายในอาคารมีการป้องกันการกัดแทะของหนู เช่น ร้อยสายในท่อเหล็กหนา (I.M.C) หรือท่อเหล็กบาง (E.M.T.) หรือท่อเหล็กอ่อน (Flexible Conduit) เป็นต้น
๓. สายสื่อสารที่เดินตามฝ้าผนังและบนฝ้าเพดาน มีการเดินที่มีฉนวนและเป็นระเบียบเรียบร้อย เช่น ในรางที่มีฝาปิด เป็นต้น
๔. สายสื่อสารที่เดินตามพื้นทางเดิน มีการเดินที่เป็นระเบียบเรียบร้อย เช่น ใช้ลูมึเนียมหลังเต้าครอบสาย เป็นต้น
๕. Wall outlet ที่ใช้มีคุณสมบัติไม่ต่ำกว่า CAT๖
๖. หัว RJ๔๕ ที่ใช้มีคุณสมบัติไม่ต่ำกว่า CAT๖
๗. ต้องทำ Label ติดที่ปลายทั้งสองข้าง (ข้อมูลที่ปลายสายทั้งสองข้างตรงกัน) โดยใช้ Cable Tight กรณีสอดที่ปลายสาย หรือใช้ Label ติดที่ Wall Outlet

๕.๒.๑.๑๓ สายไฟฟ้าภายในอาคาร (กรณีทีนอกเหนือจากที่กำหนดในข้อ ๕.๒.๒) (ถ้ามี) โดยแต่ละจุดมีรายละเอียดคุณลักษณะเฉพาะขั้นต่ำ ดังนี้

- ๕.๒.๑.๑๓.๑ สายไฟฟ้าที่ใช้มีขนาดไม่ต่ำกว่า ๒.๕ ตารางมิลลิเมตร
- ๕.๒.๑.๑๓.๒ สายไฟฟ้าที่เดินภายในอาคารมีการป้องกันการกัดแทะของหนู เช่น ร้อยสายในท่อเหล็กหนา (I.M.C) หรือท่อเหล็กบาง (E.M.T.) หรือท่อเหล็กอ่อน (Flexible Conduit) เป็นต้น
- ๕.๒.๑.๑๓.๓ สายภายในอาคารสิ้นสุดที่ Wall Outlet
- ๕.๒.๑.๑๓.๔ Outlet เป็นแบบ ๓ ขา (มี Ground)
- ๕.๒.๑.๑๓.๕ สายไฟฟ้าที่เดินตามพื้นทางเดิน มีการเดินที่เป็นระเบียบเรียบร้อย โดยใช้ลูมึเนียมหลังเต้าครอบสาย เป็นต้น
- ๕.๒.๑.๑๓.๖ ระบบไฟฟ้าที่ใช้งานสำหรับระบบคอมพิวเตอร์ มีการติดตั้งแยกออกจากระบบไฟฟ้าที่ใช้งานทั่วไปและมีการติดตั้งระบบสายดิน (Ground System)

๕.๒.๒ รายละเอียดการปรับปรุง

๕.๒.๒.๑ การปรับปรุงพื้นที่ (กันห้อง) งานติดตั้งสายไฟฟ้า งานติดตั้งไฟแสงสว่าง และงานอื่น ๆ รายละเอียดตามเอกสารแนบ

๖. การเสนอราคา

๖.๑ ผู้ยื่นข้อเสนอต้องเสนอเอกสารหลักฐานตามที่สำนักงานศุลกากรท่าเรือแหลมฉบัง กรมศุลกากรกำหนด ยื่นมาพร้อมกับการเสนอราคาทางระบบจัดซื้อจัดจ้างภาครัฐด้วยอิเล็กทรอนิกส์

๖.๒ ผู้ยื่นข้อเสนอจะต้องเสนอแผนการดำเนินงาน ยื่นมาพร้อมกับการเสนอราคาทางระบบจัดซื้อจัดจ้างภาครัฐด้วยอิเล็กทรอนิกส์ โดยมีรายละเอียดดังนี้

๖.๒.๑ แผนการดำเนินงาน (Project Management Plan) ซึ่งประกอบด้วยขั้นตอนการดำเนินการในทุก ๆ ขั้นตอน เช่น การสำรวจ การปรับปรุงสถานที่ การกันห้อง การติดตั้งระบบคอมพิวเตอร์ การทดสอบระบบคอมพิวเตอร์ (โดยวันแรกในแผนการดำเนินงานให้เริ่มตั้งแต่วันที่ลงนามในสัญญา)

 ด.ท.น.ว. ด.น.ท.น.ม. ๑๕/๑๒

๖.๒ รายชื่อบุคลากรของบริษัทที่มีประสบการณ์ การติดตั้ง มีความรู้ความเข้าใจ

๖.๓ การจัดทำเอกสารประกวดราคา ผู้ยื่นข้อเสนอต้องเปรียบเทียบรายละเอียดของครุภัณฑ์ที่เสนอกับข้อกำหนดคุณลักษณะเฉพาะของครุภัณฑ์ที่จัดซื้อตามข้อ ๕.๑ เป็นรายข้อทุกข้อ

ตารางเปรียบเทียบรายละเอียดครุภัณฑ์ที่เสนอกับข้อกำหนดคุณลักษณะเฉพาะของครุภัณฑ์

หัวข้อ	ระบบที่สำนักงานศุลกากรท่าเรือแหลมฉบัง กรมศุลกากร ต้องการ	ระบบที่เสนอ/ข้อเสนอ
ระบุหัวข้อให้ตรงกับระบุในเอกสารประกวดราคา	ให้คัดลอกคุณลักษณะเฉพาะที่สำนักงานศุลกากรท่าเรือแหลมฉบัง กรมศุลกากร กำหนดมารอกในช่องนี้	ให้ระบุยี่ห้อ รุ่น และคุณลักษณะเฉพาะที่บริษัทฯ เสนอ

๖.๔ ผู้ยื่นข้อเสนอต้องเสนอราคารวมทั้งโครงการเป็นเงินบาท โดยราคารวมที่เสนอจะต้องรวม

๖.๔.๑ ค่าจัดซื้อระบบคอมพิวเตอร์รวมถึงครุภัณฑ์อื่นๆ ตลอดจนจนถึงการปรับปรุงสถานที่และปรับปรุงห้อง รวมถึงการติดตั้งสายไฟฟ้า, ไฟแสงสว่าง และเดินสายสัญญาณ

๖.๔.๒ ค่าใช้จ่ายในการติดตั้งระบบคอมพิวเตอร์รวมถึงครุภัณฑ์อื่น ๆ

๖.๔.๓ ค่าใช้จ่ายในการศึกษา สำรอง ออกแบบ พัฒนา และติดตั้งระบบงาน

๖.๔.๔ ค่าภาษีมูลค่าเพิ่มและภาษีอากรอื่น ๆ ตลอดจนค่าขนส่ง

๖.๔.๕ ค่าใช้จ่ายเกี่ยวกับการเชื่อมโยงระบบและการทดสอบต่าง ๆ ทุกขั้นตอน (ก่อนติดตั้ง ขณะติดตั้ง และหลังติดตั้งระบบคอมพิวเตอร์) เช่น ทดสอบการเชื่อมต่อระบบคอมพิวเตอร์เข้ากับระบบเครือข่ายของกรมศุลกากร ทดสอบการทำงานร่วมกันได้กับระบบงานของกรมศุลกากร การเชื่อมโยงของข้อมูลกับระบบงานต่าง ๆ ของกรมศุลกากร เป็นต้น รวมถึงอุปกรณ์ที่ใช้ในการเชื่อมโยงระบบและการทดสอบต่าง ๆ ทุกขั้นตอน

๖.๔.๖ ค่าใช้จ่ายทั้งหมด ในการบำรุงรักษา รวมทั้งค่าอะไหล่และค่าแรง ตลอดระยะเวลาการรับประกัน ตามสัญญาหลังจากวันตรวจรับเสร็จสิ้นสมบูรณ์

๖.๔.๗ ค่าระบบคอมพิวเตอร์และค่าใช้จ่ายต่าง ๆ ทั้งหลายที่งบประมาณต้องมีเพื่อให้ระบบคอมพิวเตอร์รวมถึงครุภัณฑ์อื่น ๆ ตลอดจนจนถึงการปรับปรุงสถานที่และปรับปรุงห้องตามที่ระบุในขอบเขตงาน (TOR) นี้ สามารถทำงานได้อย่างสมบูรณ์เต็มประสิทธิภาพ โดยสำนักงานศุลกากรท่าเรือแหลมฉบัง กรมศุลกากรไม่ต้องเสียค่าใช้จ่ายใด ๆ เพิ่มเติมจากราคาที่เสนอมา

๖.๕ สำนักงานศุลกากรท่าเรือแหลมฉบัง กรมศุลกากร สงวนสิทธิ์ในการยกเลิกการประกวดราคาเมื่อใดก็ได้ โดยไม่จำเป็นต้องแจ้งให้ผู้ประสงค์จะเสนอราคาทราบล่วงหน้าและผู้ประสงค์จะเสนอราคาไม่มีสิทธิ์เรียกร้องและ/หรือฟ้องร้องใด ๆ จากสำนักงานศุลกากรท่าเรือแหลมฉบัง กรมศุลกากรทุกกรณี

๗. ข้อกำหนดเฉพาะเมื่อได้รับการคัดเลือกให้เป็นคู่สัญญา

๗.๑ ผู้ยื่นข้อเสนอที่ได้รับการคัดเลือกให้เป็นคู่สัญญาต้องเสนอเอกสารให้สำนักงานศุลกากรท่าเรือแหลมฉบัง กรมศุลกากร โดยให้สำนักงานศุลกากรท่าเรือแหลมฉบัง กรมศุลกากร พิจารณาให้ความเห็นชอบภายใน ๑๕ วัน นับถัดจากวันลงนามในสัญญา ดังนี้

๗.๑.๑ ผู้ยื่นข้อเสนอที่ได้รับการคัดเลือกให้เป็นคู่สัญญาจะต้องเสนอแผนการดำเนินงาน (Project Management Plan) ก่อนการดำเนินการ ซึ่งประกอบด้วยขั้นตอนการดำเนินการในทุก ๆ ขั้นตอน เช่น การสำรวจ การปรับปรุงสถานที่ การติดตั้งระบบคอมพิวเตอร์ การทดสอบระบบคอมพิวเตอร์ จนถึงขั้นการส่งมอบโครงการ

๗.๑.๒ ผู้ยื่นข้อเสนอที่ได้รับการคัดเลือกให้เป็นคู่สัญญาต้องดำเนินการสำรวจจุดติดตั้ง พร้อมส่งผัง Diagram ให้สำนักงานศุลกากรท่าเรือแหลมฉบัง กรมศุลกากร โดยระบุหน่วยงานและสถานที่ติดตั้งระบบคอมพิวเตอร์ และ ประเภทอุปกรณ์ที่ครบถ้วนถูกต้องและทันสมัย (Up To Date) ในรูปเอกสาร โดยส่งในรูปเอกสาร (Hard Copy) จำนวน ๑ ชุด และ Soft file ในรูปแบบ PDF จำนวน ๑ ชุด

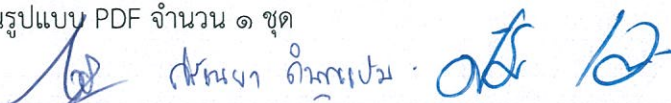
 ๑๕ ๑๖

๗.๑.๓ ผู้ยื่นข้อเสนอที่ได้รับการคัดเลือกให้เป็นผู้สัญญาจะต้องจัดหาบุคลากรของบริษัทสำหรับให้บริการ และสนับสนุน (Service and Support) ที่มีคุณสมบัติตามที่กำหนด ดังนี้

๗.๑.๓.๑ มีบุคลากรที่มีประสบการณ์ด้านการบริหารจัดการโครงการ และการติดตั้ง พร้อมเสนอ รายละเอียดเกี่ยวกับประสบการณ์การทำงาน

๗.๑.๓.๒ มีบุคลากรที่มีประสบการณ์ด้านการติดตั้งระบบคอมพิวเตอร์หรือพัฒนาระบบ คอมพิวเตอร์หรือบำรุงรักษาระบบคอมพิวเตอร์ พร้อมเสนอรายละเอียดเกี่ยวกับประสบการณ์การทำงาน

๗.๑.๓.๓ มีบุคลากรที่มีสิทธิประกอบวิชาชีพวิศวกรรมควบคุม โดยมีใบประกอบวิชาชีพวิศวกรรมตลอด ระยะเวลาสัญญา

๗.๑.๓.๔ มีความรู้ความเข้าใจและสามารถสื่อสารภาษาไทยได้เป็นอย่างดี สำหรับให้บริการและ สนับสนุน (Service and Support) ประจำอยู่ในประเทศไทย เพื่อสามารถให้บริการที่สะดวก รวดเร็ว และทันเวลา

๗.๑.๓.๕ หากมีความจำเป็นที่จะต้องเพิ่ม ลด เปลี่ยนแปลงบุคลากรที่รับผิดชอบระหว่างการ ดำเนินโครงการ ผู้ยื่นข้อเสนอที่ได้รับการคัดเลือกให้เป็นผู้สัญญาต้องแจ้งให้สำนักงานศุลกากรท่าเรือแหลมฉบัง กรมศุลกากร โดยสำนักงานศุลกากรท่าเรือแหลมฉบัง กรมศุลกากร พิจารณาเห็นชอบไม่น้อยกว่า ๑๐ วันทำการก่อนเพิ่ม ลด เปลี่ยนแปลง บุคลากรโครงการ

๗.๒ ผู้ยื่นข้อเสนอที่ได้รับการคัดเลือกให้เป็นผู้สัญญา ต้องรับผิดชอบต่อสิทธิบัตรและลิขสิทธิ์ เพื่อให้สำนักงาน ศุลกากรท่าเรือแหลมฉบัง กรมศุลกากรมีสิทธิในการใช้งาน Hardware, Software และ Firmware ของระบบ ทั้งหมดอย่างถูกต้องตามกฎหมาย ถ้าหากเกิดกรณีกล่าวอ้างหรือใช้สิทธิเรียกร้องใด ๆ ว่ามีการละเมิดผู้มีสิทธิ และ การเรียกร้องความเสียหายจากบุคคลที่สามหรือเจ้าของผู้มีสิทธิ ผู้ยื่นข้อเสนอที่ได้รับการคัดเลือกให้เป็นผู้สัญญา ต้องดำเนินการทั้งปวง เพื่อให้การกล่าวอ้าง หรือการเรียกร้องดังกล่าวระงับไปโดยเร็ว และผู้ยื่นข้อเสนอที่ได้รับการ คัดเลือกให้เป็นผู้สัญญาจะต้องรับผิดชอบต่อความเสียหายและค่าใช้จ่ายทั้งหมด ที่อาจจะเกิดแก่สำนักงานศุลกากร ท่าเรือแหลมฉบัง กรมศุลกากร

๗.๓ กรรมสิทธิ์ของข้อมูลข่าวสารสนเทศและเอกสาร

ผู้ยื่นข้อเสนอที่ได้รับการคัดเลือกให้เป็นผู้สัญญาจะต้องไม่นำข้อมูล เอกสาร รายงานต่าง ๆ ไปเผยแพร่หรือ ใช้ในกิจการที่ไม่เกี่ยวกับงานตามสัญญานี้ กรณีเกิดการละเมิดทรัพย์สินทางปัญญา อันเนื่องจากการกระทำของ พนักงานของผู้ยื่นข้อเสนอที่ได้รับการคัดเลือกให้เป็นผู้สัญญา หากมีการฟ้องร้องสำนักงานศุลกากรท่าเรือแหลมฉบัง กรมศุลกากร ผู้ยื่นข้อเสนอที่ได้รับการคัดเลือกให้เป็นผู้สัญญาต้องดำเนินการเกี่ยวกับการฟ้องร้องให้เสร็จสิ้นโดยเร็ว และต้องรับผิดชอบต่อความเสียหายและค่าใช้จ่ายทั้งหมดที่เกิดขึ้นต่อสำนักงานศุลกากรท่าเรือแหลมฉบัง กรมศุลกากร และผู้ยื่นข้อเสนอที่ได้รับการคัดเลือกให้เป็นผู้สัญญาต้องดำเนินการทั้งปวงด้วยความละเอียดรอบคอบ และระมัดระวังเพื่อความลับของข้อมูลของโครงการ

๘. เงื่อนไขการติดตั้ง ส่งมอบและตรวจรับ

๘.๑ การเตรียมการก่อนการติดตั้ง

ผู้ยื่นข้อเสนอที่ได้รับการคัดเลือกให้เป็นผู้สัญญา จะต้องดำเนินการต่อไปนี้

๘.๑.๑ เสนอแผนการติดตั้ง ให้สำนักงานศุลกากรท่าเรือแหลมฉบัง กรมศุลกากร เห็นชอบก่อนภายใน ๑๕ วัน นับถัดจากวันลงนามในสัญญา

๘.๑.๒ ทีมงาน รวมถึงเจ้าหน้าที่ที่เกี่ยวข้องต้องประชุมร่วมกับสำนักงานศุลกากรท่าเรือแหลมฉบัง กรมศุลกากร ภายใน ๓๐ วัน นับถัดจากวันลงนามในสัญญา เพื่อเตรียมการดำเนินงานตามสัญญา ซึ่งจะครอบคลุมถึงสิ่งต่าง ๆ ดังนี้

๘.๑.๒.๑ การเสนอแผนการติดตั้ง

๘.๑.๒.๒ การลงโปรแกรมต่าง ๆ บนเครื่องคอมพิวเตอร์

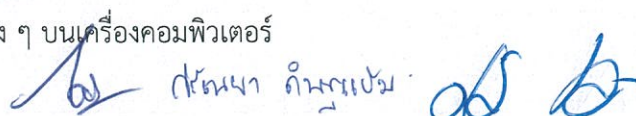
 นันทนา คินทุแปง

- ๘.๑.๒.๓ ระบบไฟฟ้าสำหรับระบบคอมพิวเตอร์
- ๘.๑.๒.๔ ระบบเครือข่าย สายสื่อสาร
- ๘.๑.๒.๕ การปรับปรุงสถานที่และปรับปรุงห้อง
- ๘.๑.๒.๖ รูปแบบรายงานต่าง ๆ

๘.๒ การติดตั้งและส่งมอบ

ผู้ยื่นข้อเสนอที่ได้รับการคัดเลือกให้เป็นคู่สัญญา ต้องติดตั้งอุปกรณ์และระบบคอมพิวเตอร์ตามแผนการติดตั้งที่ได้รับความเห็นชอบจากสำนักงานศุลกากรท่าเรือแหลมฉบัง กรมศุลกากร ตามข้อ ๘.๑.๒ และดำเนินการดังต่อไปนี้

๘.๒.๑ ส่งมอบเอกสาร ณ สำนักงานศุลกากรท่าเรือแหลมฉบัง โดยมีรายละเอียดเอกสารดังนี้

๘.๒.๑.๑ รายละเอียดของครุภัณฑ์ที่ติดตั้งและระบบคอมพิวเตอร์ Hardware ที่ส่งมอบต้องแยกประเภทตาม Hardware ในรูปของ Hard copy และ Excel File จำนวน ๑ ชุด

๘.๒.๑.๒ ระบบปฏิบัติการสำหรับเครื่องคอมพิวเตอร์ (Microsoft Windows ๑๐ Pro ๖๔-bit) หรือดีกว่า จำนวน ๕ ชุด

๘.๒.๑.๓ โปรแกรมการจัดการสำนักงาน Microsoft Office ๒๐๑๙ Version Standards หรือรุ่นล่าสุดที่เป็นลิขสิทธิ์แบบ Open License สำหรับหน่วยงานราชการ (Microsoft Open License Program: MOLPG) จำนวน ๔ ชุด

๘.๒.๑.๔ ชุดโปรแกรมป้องกันไวรัส (Antivirus Software) (รุ่นล่าสุด) จำนวน ๕ ชุด

๘.๒.๒ ในระหว่างการติดตั้งส่งมอบระบบคอมพิวเตอร์ยังไม่เสร็จสมบูรณ์ สำนักงานศุลกากรท่าเรือแหลมฉบัง กรมศุลกากรมีสิทธิที่จะใช้ระบบคอมพิวเตอร์ที่ติดตั้งแล้ว หากมีเหตุให้ต้องเลิกสัญญาอันเนื่องมาจากเป็นความบกพร่องของผู้ยื่นข้อเสนอที่ได้รับการคัดเลือกให้เป็นคู่สัญญา ผู้ยื่นข้อเสนอที่ได้รับการคัดเลือกให้เป็นคู่สัญญาไม่มีสิทธิที่จะเรียกร้องจากสำนักงานศุลกากรท่าเรือแหลมฉบัง กรมศุลกากร ซึ่งค่าใช้จ่าย และ/หรือค่าเสียหายใด ๆ อันเกิดจากการใช้ระบบคอมพิวเตอร์

๘.๒.๓ เจ้าหน้าที่ของสำนักงานศุลกากรท่าเรือแหลมฉบัง กรมศุลกากรต้องมีส่วนร่วมในการติดตั้งระบบคอมพิวเตอร์ตั้งแต่วันที่ผู้ยื่นข้อเสนอที่ได้รับการคัดเลือกให้เป็นคู่สัญญาเริ่มปฏิบัติงาน

๘.๒.๔ การติดตั้งระบบคอมพิวเตอร์ในโครงการผู้ยื่นข้อเสนอที่ได้รับการคัดเลือกให้เป็นคู่สัญญาจะต้องดำเนินการโดยกระทบต่อการปฏิบัติงานของเจ้าหน้าที่ผู้ใช้ระบบคอมพิวเตอร์น้อยที่สุด

๘.๒.๕ ผู้ยื่นข้อเสนอที่ได้รับการคัดเลือกให้เป็นคู่สัญญา ต้องทำ Label ตามรูปแบบที่กรมศุลกากร โดยสำนักงานศุลกากรท่าเรือแหลมฉบัง กรมศุลกากรกำหนด สำหรับติดที่ Hardware ที่จะส่งให้สำนักงานศุลกากรท่าเรือแหลมฉบัง กรมศุลกากร ที่ Case ภายนอกที่มองเห็นได้ด้วยตาเปล่า ได้แก่ CPU, Monitor, UPS, Printer, Scanner, Notebook, Projector หรืออื่น ๆ ตามที่สำนักงานศุลกากรท่าเรือแหลมฉบัง กรมศุลกากรกำหนด ซึ่งประกอบด้วยข้อมูลดังนี้

๘.๒.๕.๑ สัญลักษณ์กรมศุลกากร

๘.๒.๕.๒ ข้อความ “เครื่องขัดข้องแจ้ง : ๐-๒๖๖๗-๗๓๑๐-๙ หรือ IP Phone ๒๐-๗๓๑๐-๙”

๘.๒.๕.๓ รหัสโครงการ (สำนักงานศุลกากรท่าเรือแหลมฉบัง กรมศุลกากร กำหนด)

๘.๒.๕.๔ รหัสอุปกรณ์ (สำนักงานศุลกากรท่าเรือแหลมฉบัง กรมศุลกากร กำหนด)

๘.๒.๕.๕ Running No. (รวมกันทุกอุปกรณ์)

๘.๒.๕.๖ QR Code แสดงรายละเอียดของคอมพิวเตอร์ เช่น Label No. รหัสหน่วยงาน เป็นต้น

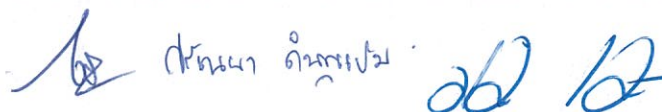
 (พิมพ์) พิมพ์

๘.๒.๖ ในระหว่างการติดตั้ง ผู้ยื่นข้อเสนอที่ได้รับการคัดเลือกให้เป็นคู่สัญญาจะต้องมีบุคลากรของบริษัทที่มีประสบการณ์ด้านการติดตั้ง มีความรู้ความเข้าใจและสามารถสื่อสารภาษาไทยได้เป็นอย่างดีและมีสิทธิประกอบวิชาชีพวิศวกรรมควบคุม โดยมีใบประกอบวิชาชีพวิศวกรรมควบคุมดังกล่าว

๘.๒.๗ ในกรณีที่ต้องติดตั้งระบบไฟฟ้า ผู้ยื่นข้อเสนอที่ได้รับการคัดเลือกให้เป็นคู่สัญญา ต้องจัดหาและติดตั้งอุปกรณ์ไฟฟ้า เดินสายไฟฟ้า และสายสัญญาณต่าง ๆ ให้เป็นไปตามมาตรฐาน ISO หรือ IEC หรือ NEC หรือการไฟฟ้านครหลวง หรือ การไฟฟ้าส่วนภูมิภาค เป็นอย่างน้อย

๘.๓ การตรวจรับ

๘.๓.๑ ผู้ยื่นข้อเสนอที่ได้รับการคัดเลือกให้เป็นคู่สัญญา ต้องเสนอรายละเอียดของแผนการตรวจรับโครงการ อันประกอบด้วย การปรับปรุงสถานที่และปรับปรุงห้อง ครุภัณฑ์ต่าง ๆ ตลอดจนระบบคอมพิวเตอร์ ซึ่งรวมถึงการตรวจสอบหรือการทดสอบและกรรมวิธีการทดสอบในแต่ละรายการให้สำนักงานศาลากรทำเรือแหลมฉบัง กรมศุลกากรพิจารณา ก่อนการตรวจรับงานไม่น้อยกว่า ๑๕ วัน

๘.๓.๒ สำนักงานศาลากรทำเรือแหลมฉบัง กรมศุลกากร จะตรวจรับงานต่อเมื่อผู้ยื่นข้อเสนอที่ได้รับการคัดเลือกให้เป็นคู่สัญญา ได้ดำเนินการดังต่อไปนี้เสร็จเรียบร้อยแล้ว

๘.๓.๒.๑ ปรับปรุงสถานที่และปรับปรุงห้องตามรูปแบบที่กำหนด และดำเนินการส่งมอบ

๘.๓.๒.๒ ส่งมอบครุภัณฑ์ที่จัดซื้อตามโครงการ

๘.๓.๒.๓ ติดตั้งระบบคอมพิวเตอร์เรียบร้อยแล้ว

๘.๓.๒.๔ ส่งมอบ Software ที่เกี่ยวข้อง

๘.๓.๒.๕ ส่งมอบเอกสาร รายงาน คู่มือ หนังสืออ้างอิง ตลอดจนเอกสารรับประกันที่เกี่ยวข้อง



๘.๓.๒.๖ ทำการทดสอบการใช้งานของระบบคอมพิวเตอร์ที่ส่งมอบแล้วว่าสามารถใช้งานได้มีประสิทธิภาพและมีประสิทธิผล

๘.๓.๒.๗ ส่งแผนผัง (Diagram) แสดงจุดติดตั้งระบบคอมพิวเตอร์ โดยระบุหน่วยงานและสถานที่ติดตั้งระบบคอมพิวเตอร์, ประเภทอุปกรณ์, Label No. และ IP Address ที่ครบถ้วนถูกต้องและทันสมัย (Up To Date) ในรูปเอกสาร โดยส่งในรูปเอกสาร (Hard Copy) จำนวน ๑ ชุด และ Soft file ในรูปแบบ PDF (ที่สามารถค้นหา Label No. หรือข้อมูลอื่น ๆ ได้) จำนวน ๑ ชุด โดยส่งที่สำนักงานศาลากรทำเรือแหลมฉบัง กรมศุลกากร

๘.๓.๒.๘ ส่งรายละเอียดการสำรวจจุดติดตั้ง พร้อมส่งผัง Diagram โดยระบุหน่วยงานและสถานที่ติดตั้งระบบคอมพิวเตอร์ และ ประเภทอุปกรณ์, ที่ครบถ้วนถูกต้องและทันสมัย (Up To Date) ในรูปเอกสาร โดยส่งในรูปเอกสาร (Hard Copy) จำนวน ๑ ชุด และ Soft file ในรูปแบบ PDF จำนวน ๑ ชุด โดยส่งที่สำนักงานศาลากรทำเรือแหลมฉบัง กรมศุลกากร

๘.๓.๒.๙ ส่งรายงานรายละเอียดการเชื่อมโยงระหว่างเครื่องคอมพิวเตอร์ลูกข่ายที่ส่งให้ กรมศุลกากรกับอุปกรณ์กระจายสัญญาณของกรมศุลกากร (Port ที่ใช้ในการเชื่อมต่อ) โดยส่งในรูปเอกสาร (Hard Copy) จำนวน ๑ ชุด และ Soft file ในรูปแบบ PDF จำนวน ๑ ชุด โดยส่งที่สำนักงานศาลากรทำเรือแหลมฉบัง กรมศุลกากร

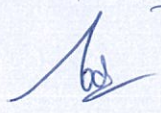
๘.๓.๒.๑๐ ส่งรายงานการเปลี่ยนแทนระบบคอมพิวเตอร์ ในรูปของเอกสาร (Hard Copy) และ Excel File ให้ถูกต้องครบถ้วน และสำนักงานศาลากรทำเรือแหลมฉบัง กรมศุลกากร จำนวน ๑ ชุด (ถ้ามี) โดยจัดทำตามตารางตัวอย่าง ดังนี้

ณรงค์ อัมรินทร์



รายงานสรุปผลการติดตั้งระบบคอมพิวเตอร์
(สำหรับส่งสำนักงานศาลากรทำเรือแหลมฉบัง กรมศุลกากร)

ชุดที่	หน่วยงาน	สถานที่ติดตั้งระบบคอมพิวเตอร์ (อาคาร, ชั้น, ห้อง)	ระบบคอมพิวเตอร์ที่ติดตั้ง					วัน/เดือน/ปี ที่ติดตั้ง
			ประเภท	ยี่ห้อ	รุ่น	IP Address	Label No.	
1-1	ศทส.สทศ.	อาคาร 120 ปี ชั้น 6 ห้อง.สทศ.	CPU	ABC	A2000	10.14.9.55	111-00097	10/01/2562
1-2	"	"	Monitor	ABC	B2000	-	111-10097	10/01/2562
1-3	"	"	UPS	ABC	K2000	-	111-20097	10/01/2562
2-1	ศทส.สทศ.	อาคาร 120 ปี ชั้น 6 ห้อง ผอ.สนค.	CPU	ABC	A2000	10.14.9.88	111-00098	10/01/2562
2-2	"	"	Monitor	ABC	B2000	-	111-10098	10/01/2562
2-3	"	"	UPS	ABC	K2000	-	111-20098	10/01/2562

รายงานสรุปผลการติดตั้งระบบคอมพิวเตอร์ทั้งหมด
(สำหรับส่งสำนักงานศาลากรทำเรือแหลมฉบัง กรมศุลกากร)

ชุดที่	หน่วยงาน	สถานที่ติดตั้งระบบ คอมพิวเตอร์ (อาคาร, ชั้น, ห้อง)	ระบบคอมพิวเตอร์ที่ติดตั้ง					วัน/เดือน/ ปี ที่ติดตั้ง	ชื่อ-นามสกุล รหัสบุคลากร เจ้าหน้าที่รับผิดชอบ การดำเนินงาน	หมายเหตุ
			ประเภท	ยี่ห้อ	รุ่น	IP Address	Label No.			
1-1	ศทส. สทศ.	อาคาร 120 ปี ชั้น 6 ห้อง.สทศ.	CPU	ABC	A2000	10.14.9.55	111-00097	10/01/2562	น.ส. พิจิ มาติ 992000	-
1-2	"	"	Monitor	ABC	B2000	-	111-10097	10/01/2562	น.ส. พิจิ มาติ 992000	-
1-3	"	"	UPS	ABC	K2000	-	111-20097	10/01/2562	น.ส. พิจิ มาติ 992000	-
2-1	ศทส. สทศ.	อาคาร 2 ชั้น 1 ลอจิสติกส์.	CPU	ABC	A2000	-	111-00099	10/01/2562	นายชุนาม ดวงดี 993001	หน่วยงานไม่รับเครื่อง เนื่องจากเกินความจำเป็น
2-2	"	"	Monitor	ABC	B2000	-	111-10099	10/01/2562	นายชุนาม ดวงดี 993001	หน่วยงานไม่รับเครื่อง เนื่องจากเกินความจำเป็น
2-3	"	"	UPS	ABC	K2000	-	111-30099	10/01/2562	นายชุนาม ดวงดี 993001	หน่วยงานไม่รับเครื่อง เนื่องจากเกินความจำเป็น
3-1	ศทส.สทศ.	อาคาร 120 ปี ชั้น 5 ห้อง.สทศ.	UPS	ABC	K2000	-	111-30098	10/01/2562	นายชุนาม ดวงดี 993001	ติดตั้งพร้อม

รายงานแยกประเภทตาม Hardware
(สำหรับส่งสำนักงานศาลากรทำเรือแหลมฉบัง กรมศุลกากร)

ลำดับที่	ประเภท	ยี่ห้อ	รุ่น	Label No.
1	Monitor	MMMMMMMM	M123	XXX-10001
2	Monitor	MMMMMMMM	M123	XXX-10002
3
4	CPU	MMMMMMMM	C123	XXX-00001
5	CPU	MMMMMMMM	C123	XXX-00002
6
7	UPS	YYYYYYYYYY	U456	XXX-20001
8	UPS	YYYYYYYYYY	U456	XXX-20001
9

๘.๓.๓ สำนักงานศาลากรทำเรือแหลมฉบัง กรมศุลกากร สงวนสิทธิ์ในการที่จะเปลี่ยนแปลงหรือเพิ่มเติมรูปแบบรายงานต่าง ๆ

๘.๓.๔ สำนักงานศาลากรทำเรือแหลมฉบัง กรมศุลกากร สงวนสิทธิ์ในการที่จะเปลี่ยนแปลงหรือเพิ่มเติมข้อกำหนดในการทดสอบและ/หรือเลือกทดสอบเพียงบางกรณี

๙. การรับประกันและการบริการบำรุงรักษาตลอดอายุการรับประกันตามสัญญา

ความหมายของ “ตลอดอายุสัญญา” ที่กล่าวถึงในเอกสาร หมายถึง ระยะเวลา นับตั้งแต่วันลงนามในสัญญา จนถึงวันสิ้นสุดการรับประกัน (การรับประกันจะเริ่มนับตั้งแต่วันที่ถัดจากวันที่คณะกรรมการฯ ได้ตรวจรับงานแล้วเสร็จตามข้อกำหนดของสัญญาเป็นต้นไปเป็นระยะเวลา ๑ ปี)

๙.๑ การบริการและการสนับสนุน

๙.๑.๑ ผู้ยื่นข้อเสนอที่ได้รับการคัดเลือกให้เป็นคู่สัญญาต้องสนับสนุนและให้คำปรึกษาแนะนำเกี่ยวกับการใช้ Hardware หรือ Software ภายหลังจากการติดตั้ง

(Handwritten signatures and initials)
 ด.พันนา ด.กันตผล
 อ.ศ. ๒๕

๙.๑.๒ ผู้ยื่นข้อเสนอที่ได้รับการคัดเลือกให้เป็นคู่สัญญาต้องทำงานร่วมกับเจ้าหน้าที่ของกรมศุลกากรในการบริหารงานโครงการนี้ รวมถึงการเชื่อมโยงข้อมูลกับระบบงานอื่น ๆ ที่เกี่ยวข้อง และการเปลี่ยนแปลง/แก้ไข/เพิ่มเติมโดยไม่กระทบกับโครงสร้างของระบบงานนี้ เพื่อให้บริการศุลกากรมีประสิทธิภาพตลอดอายุสัญญา

๙.๒ การรับประกัน การให้บริการบำรุงรักษาและซ่อมแซมแก้ไข

สำหรับระบบคอมพิวเตอร์และครุภัณฑ์ทั่วไปตามข้อ ๕.๑ ผู้ยื่นข้อเสนอที่ได้รับการคัดเลือกให้เป็นคู่สัญญาต้องทำการบำรุงรักษาซ่อมแซมแก้ไขและ/หรือเปลี่ยนแทนระบบคอมพิวเตอร์และครุภัณฑ์ทั่วไป ตามข้อ ๕.๑ ให้อยู่ในสภาพที่ใช้งานได้ดีดังเดิมตลอดระยะเวลารับประกัน (ระยะเวลารับประกันจะเริ่มนับถัดจากวันที่คณะกรรมการตรวจรับฯ ของสำนักงานศุลกากรท่าเรือแหลมฉบัง กรมศุลกากร พิจารณาผลการตรวจรับแล้วเสร็จเป็นระยะเวลา ๑ ปี)

สำหรับงานปรับปรุงสถานที่และปรับปรุงห้องตามข้อ ๕.๒ ผู้ยื่นข้อเสนอที่ได้รับการคัดเลือกให้เป็นคู่สัญญาจะต้องรับประกันความชำรุดบกพร่องของงานที่เกิดขึ้นตลอดระยะเวลารับประกัน (ระยะเวลารับประกันจะเริ่มนับถัดจากวันที่คณะกรรมการตรวจรับฯ ของสำนักงานศุลกากรท่าเรือแหลมฉบัง กรมศุลกากร พิจารณาผลการตรวจรับแล้วเสร็จเป็นระยะเวลา ๑ ปี) โดยผู้ยื่นข้อเสนอที่ได้รับการคัดเลือกให้เป็นคู่สัญญาต้องบริหารจัดการซ่อมแซมให้ใช้การได้ดีดังเดิมภายใน ๑๕ วัน นับถัดจากวันที่ได้รับแจ้งความชำรุดบกพร่อง

หากผู้ยื่นข้อเสนอที่ได้รับการคัดเลือกให้เป็นคู่สัญญาบิดพลิ้ว ไม่กระทำการดังกล่าวหรือไม่ทำการแก้ไขให้ถูกต้องเรียบร้อยภายในระยะเวลาที่สำนักงานศุลกากรท่าเรือแหลมฉบัง กรมศุลกากร กำหนด สำนักงานศุลกากรท่าเรือแหลมฉบัง กรมศุลกากร มีสิทธิที่จะทำการนั้นเอง หรือจ้างผู้อื่นให้ทำงานนั้น โดยผู้ยื่นข้อเสนอที่ได้รับการคัดเลือกให้เป็นคู่สัญญาต้องเป็นผู้ออกค่าใช้จ่ายเองทั้งสิ้น

ทั้งนี้นอกเหนือจากที่ผู้ยื่นข้อเสนอที่ได้รับการคัดเลือกให้เป็นคู่สัญญาต้องเป็นผู้ดำเนินการและรับผิดชอบตามข้อกำหนดของการบำรุงรักษาและซ่อมแซมแก้ไขระบบคอมพิวเตอร์ตามที่ได้รับไว้ในข้อ ๕.๑.๒ อย่างเคร่งครัดแล้ว ในกรณีที่มีการนำ Hardware และ/หรือ Software ไปติดตั้งเพิ่มเติมและ/หรือทดแทนระบบคอมพิวเตอร์หลังจากที่ผู้ยื่นข้อเสนอที่ได้รับการคัดเลือกให้เป็นคู่สัญญา ได้ลงนามในสัญญาแล้ว Software ที่ติดตั้งภายหลังจากนั้นผู้ยื่นข้อเสนอที่ได้รับการคัดเลือกให้เป็นคู่สัญญา ต้องดำเนินการและรับผิดชอบต่อให้เป็นไปตามข้อกำหนดในสัญญาอย่างเคร่งครัดเช่นกัน

๙.๓ ระบบคอมพิวเตอร์ที่ต้องทำการบำรุงรักษา

ผู้ยื่นข้อเสนอที่ได้รับการคัดเลือกให้เป็นคู่สัญญาต้องทำการบำรุงรักษาซ่อมแซมแก้ไขและ/หรือเปลี่ยนแทนระบบคอมพิวเตอร์ในโครงการ ขอบเขตการให้บริการบำรุงรักษาระบบคอมพิวเตอร์ประกอบด้วย

๙.๓.๑ ทำ Preventive Maintenance เพื่อให้ระบบคอมพิวเตอร์อยู่ในสภาพที่ใช้งานได้เป็นปกติติดตั้งเพิ่มเติมและมีประสิทธิภาพตลอดเวลา

๙.๓.๒ แก้ไขข้อขัดข้องต่าง ๆ ที่เกิดขึ้นกับระบบคอมพิวเตอร์

๙.๓.๓ ซ่อมแซมแก้ไขและ/หรือเปลี่ยนแทนส่วนที่ใช้งานไม่ได้ หรือใช้งานได้แต่ไม่เป็นไปตามสภาพปกติของระบบคอมพิวเตอร์

๙.๓.๔ ปรับแต่งประสิทธิภาพ (Performance Tuning) ระบบคอมพิวเตอร์เพื่อเพิ่มประสิทธิภาพ รวมถึงการอัปเดต (Update) โปรแกรมและ patch ต่าง ๆ ที่เกี่ยวข้องให้เป็น Version ล่าสุด

๙.๔ การทำ Preventive Maintenance (PM) ระบบคอมพิวเตอร์

การบำรุงรักษาระบบคอมพิวเตอร์และอุปกรณ์ต่อพ่วงในโครงการนี้

๙.๔.๑ ผู้ยื่นข้อเสนอที่ได้รับการคัดเลือกให้เป็นคู่สัญญาต้องระบุรายการที่ต้องทำ PM หากรายการใดที่ผู้ยื่นข้อเสนอที่ได้รับการคัดเลือกให้เป็นคู่สัญญาพิจารณาแล้วเห็นว่าไม่มีความจำเป็นต้องทำ PM ให้ระบุชื่อพร้อมเหตุผล

๙.๔.๒ ผู้ยื่นข้อเสนอที่ได้รับการคัดเลือกให้เป็นคู่สัญญาทำการบำรุงรักษาระบบคอมพิวเตอร์ ๖ เดือนต่อ ๑ ครั้ง โดยผู้ยื่นข้อเสนอที่ได้รับการคัดเลือกให้เป็นคู่สัญญา ต้องแจ้ง

ณีนดา อินทุพงษ์ 

๙.๔.๒.๑ งดงานการบำรุงรักษาระบบคอมพิวเตอร์ที่ชัดเจน

๙.๔.๒.๒ ชื่อรายการที่ทำ PM

๙.๔.๒.๓ วิธีการ/ขั้นตอนของงาน

๙.๔.๒.๔ วันเวลา และสถานที่ที่ทำ PM

๙.๔.๒.๕ วิธีการทดสอบการทำงานของระบบฯ หลังทำ PM เรียบร้อยแล้ววาระบบฯ ทำงานได้ดีดังเดิม

ทั้งนี้ ผู้ยื่นข้อเสนอที่ได้รับการคัดเลือกให้เป็นผู้สัญญา ต้องส่งแผนการบำรุงรักษาในแต่ละงวด โดยระบุวัน สถานที่ และหน่วยงานที่จะเข้า PM ให้สำนักงานศุลกากรท่าเรือแหลมฉบัง กรมศุลกากร ทราบก่อนการทำ PM ในแต่ละงวด ดังนี้

- งวดงานที่ ๑ ก่อนดำเนินการ PM ๑๕ วัน

- งวดงานที่ ๒ ภายในวันที่ ๑๕ ของเดือนสุดท้ายของงวดงานที่ ๑ (ถ้ามี)

กรณีวันที่ ๑๕ ของเดือนสุดท้ายแต่ละงวดงานตรงกับวันหยุดราชการ ให้ส่งในวันถัดไปที่สำนักงานศุลกากรท่าเรือแหลมฉบัง กรมศุลกากร เปิดทำการวันแรกในเวลาราชการ หากพ้นจากวันที่กำหนด หรือแผนการบำรุงรักษาที่ส่งไม่ถูกต้องครบถ้วน ผู้ยื่นข้อเสนอที่ได้รับการคัดเลือกให้เป็นผู้สัญญา ต้องยอมให้สำนักงานศุลกากรท่าเรือแหลมฉบัง กรมศุลกากรปรับ ดังนี้

- กรณีส่งแผนการบำรุงรักษา ถูกต้องครบถ้วน แต่ส่งพ้นจากวันที่กำหนด สำนักงานศุลกากรท่าเรือแหลมฉบัง กรมศุลกากร จะคิดค่าปรับในส่วนของวันที่เกิน ในอัตราวันละ ๒๐๐ บาท

- กรณีส่งแผนการบำรุงรักษาไม่ถูกต้องครบถ้วน แต่ส่งภายในวันที่กำหนด สำนักงานศุลกากรท่าเรือแหลมฉบัง กรมศุลกากร จะคิดค่าปรับในส่วนของวันที่เกิน ถึงวันที่ส่งรายงานฯ ที่ถูกต้องครบถ้วน ในอัตราวันละ ๒๐๐ บาท

- กรณีส่งแผนการบำรุงรักษาไม่ถูกต้องครบถ้วน และ ส่งพ้นจากวันที่กำหนด สำนักงานศุลกากรท่าเรือแหลมฉบัง กรมศุลกากร จะคิดค่าปรับในส่วนของวันที่เกิน ถึงวันที่ส่งรายงานฯ ที่ถูกต้องครบถ้วน ในอัตราวันละ ๒๐๐ บาท

๙.๔.๓ ผู้ยื่นข้อเสนอที่ได้รับการคัดเลือกให้เป็นผู้สัญญา ต้องทำ Preventive Maintenance (PM) ระบบคอมพิวเตอร์ อย่างน้อย ดังนี้

๙.๔.๓.๑ ต้องทำในเวลาราชการโดยกระทบต่อการปฏิบัติงานของเจ้าหน้าที่ผู้ใช้ระบบคอมพิวเตอร์ น้อยที่สุด

๙.๔.๓.๒ ตรวจสอบสภาพและทำความสะอาดภายนอกของ Hardware ให้สะอาดเรียบร้อยและอยู่ในสภาพที่ใช้งานได้ดีดังเดิม

๙.๔.๓.๓ เปิดฝาครอบ Hardware เช่น เปิดฝาครอบเครื่องคอมพิวเตอร์ (CPU Case) เป็นต้น เพื่อทำความสะอาดภายในให้สะอาดเรียบร้อยอยู่ในสภาพที่ใช้งานได้ดีดังเดิม

๙.๔.๓.๔ ทำความสะอาดและตรวจสอบแผงวงจรหลักและ Connector ต่าง ๆ ให้สะอาดเรียบร้อย แน่นหนาและไม่ชำรุด อยู่ในสภาพที่ใช้งานได้ดีดังเดิม

๙.๔.๓.๕ ทำความสะอาดและตรวจสอบการอ่านและ/หรือการเขียนของอุปกรณ์ เช่น DVD +/-RW drive เป็นต้น ให้สะอาดเรียบร้อย อยู่ในสภาพที่ใช้งานได้ดีดังเดิม

๙.๔.๓.๖ ตรวจสอบการทำงานของ Software ต่าง ๆ ให้สามารถใช้งานได้ดีดังเดิม

๙.๔.๓.๗ เมื่อทำการบำรุงรักษาระบบคอมพิวเตอร์เรียบร้อยแล้ว ต้องทดสอบการทำงานของระบบคอมพิวเตอร์ใช้งานได้ดีดังเดิม

๙.๔.๓.๘ การบำรุงรักษาระบบคอมพิวเตอร์ สำหรับอุปกรณ์ที่ยื่นข้อเสนอที่ได้รับการคัดเลือกให้เป็นผู้สัญญา ไม่ได้ทำการบำรุงรักษา ยื่นข้อเสนอที่ได้รับการคัดเลือกให้เป็นผู้สัญญา ต้องยอมให้สำนักงานศุลกากรท่าเรือ

ณัฏฐา อึ้งแสงแปง ๐/๕/๐๖

แหลมฉับ งบประมาณการปรับ นับตั้งแต่วันที่เริ่มต้นของงวดงานถึงวันที่สิ้นสุดของงวดงานนั้น ๆ ในอัตราค่าปรับ ๑๐๐ บาท/วัน/เครื่อง

๙.๕ การบริการระบบคอมพิวเตอร์ตลอดอายุสัญญา

ผู้ยื่นข้อเสนอที่ได้รับการคัดเลือกให้เป็นคู่สัญญา จะต้องจัดให้มีบริการตลอดอายุสัญญา โดยจัดหาบุคลากรที่มีความรู้ความสามารถ เพื่อให้คำแนะนำและแก้ไขปัญหาให้แก่สำนักงานศุลกากรท่าเรือแหลมฉับ งบประมาณการเมื่อร้องขอทั้งในและนอกเวลาราชการในทุก ๆ สถานที่ติดตั้งระบบคอมพิวเตอร์ในโครงการ

๙.๖ การบริการบำรุงรักษาและซ่อมแซมแก้ไขระบบคอมพิวเตอร์

ผู้ยื่นข้อเสนอที่ได้รับการคัดเลือกให้เป็นคู่สัญญาจะต้องจัดให้มีบริการบำรุงรักษาและซ่อมแซมแก้ไขตลอดอายุสัญญา โดยจัดหาบุคลากรที่มีความรู้ความสามารถ เพื่อให้คำแนะนำและแก้ไขปัญหาให้แก่สำนักงานศุลกากรท่าเรือแหลมฉับ งบประมาณการเมื่อร้องขอทั้งในและนอกเวลาราชการ ในกรณีระบบเกิดขัดข้องไม่สามารถใช้งานได้ ให้แจ้งเป็นลายลักษณ์อักษรให้สำนักงานศุลกากรท่าเรือแหลมฉับ งบประมาณการทราบ

๙.๗ การบำรุงรักษา Software

ผู้ยื่นข้อเสนอที่ได้รับการคัดเลือกให้เป็นคู่สัญญา ต้องทำการบำรุงรักษา Software ทั้งหมดที่จัดหาในโครงการนี้ โดยมีขอบเขต ดังนี้

๙.๗.๑ แก้ไขข้อขัดข้องที่เกิดขึ้นทั้งหมด อันเนื่องมาจากข้อผิดพลาดของระบบงานและโปรแกรม ถึงแม้ว่าสำนักงานศุลกากรท่าเรือแหลมฉับ งบประมาณการจะรับมอบระบบงานไปแล้วก็ตาม

๙.๗.๒ ปรับปรุงแก้ไขระบบงานและโปรแกรม (โดยไม่เปลี่ยนโครงสร้างหลักของฐานข้อมูล)

๙.๗.๓ ปรับแต่งประสิทธิภาพ (Performance Tuning) ของระบบงานและโปรแกรมทั้งในด้านความสะดวกของผู้ใช้ ความเร็วในการทำงาน และความมั่นคงปลอดภัยของระบบงานและข้อมูลด้วย

๙.๗.๔ การดำเนินการบำรุงรักษาและซ่อมแซมแก้ไข จะต้องสามารถทำได้ทั้ง Remote Dial Up และ On Site Maintenance

๙.๘ การซ่อมแซมแก้ไขและ/หรือเปลี่ยนแทน และการปรับด้านบริการระบบคอมพิวเตอร์

๙.๘.๑ การซ่อมแซมแก้ไขระบบคอมพิวเตอร์ ผู้ยื่นข้อเสนอที่ได้รับการคัดเลือกให้เป็นคู่สัญญาต้องจัดการซ่อมแซมแก้ไขระบบคอมพิวเตอร์ ให้อยู่ในสภาพใช้งานได้ดีตลอดระยะเวลาการรับประกันความชำรุดบกพร่องตามสัญญา หากระบบคอมพิวเตอร์ขัดข้องจะต้องดำเนินการ ดังนี้

๙.๘.๑.๑ เริ่มวิเคราะห์และสรุปปัญหาภายใน ๑ ชั่วโมงสำหรับระบบคอมพิวเตอร์ที่ติดตั้ง นับแต่เวลาที่ได้รับแจ้งจาก Support desk หากผู้ยื่นข้อเสนอที่ได้รับการคัดเลือกให้เป็นคู่สัญญาเริ่มวิเคราะห์และสรุปปัญหาเกินระยะเวลาที่กำหนด ผู้ยื่นข้อเสนอที่ได้รับการคัดเลือกให้เป็นคู่สัญญาต้องยอมให้สำนักงานศุลกากรท่าเรือแหลมฉับ งบประมาณการปรับ (นับแต่เวลาที่ได้รับแจ้งจาก Support desk) ในอัตราชั่วโมงละ ๑๕ บาท ทั้งนี้ เศษของชั่วโมงให้นับเป็น ๑ ชั่วโมง

๙.๘.๑.๒ การซ่อมแซมแก้ไขและ/หรือเปลี่ยนแทน ตามข้อ ๙.๘.๑.๑ ผู้ยื่นข้อเสนอที่ได้รับการคัดเลือกให้เป็นคู่สัญญา ต้องจัดการให้ระบบคอมพิวเตอร์ ใช้งานได้ดีตามปกติภายใน ๒๔ ชั่วโมง (นับแต่เวลาที่ได้รับแจ้งจาก Support desk ตามข้อ ๙.๘.๑.๑) หากผู้ยื่นข้อเสนอที่ได้รับการคัดเลือกให้เป็นคู่สัญญา ซ่อมแซมแก้ไขและ/หรือเปลี่ยนแทนเกินกว่าระยะเวลาที่กำหนด ผู้ยื่นข้อเสนอที่ได้รับการคัดเลือกให้เป็นคู่สัญญา ต้องยอมให้สำนักงานศุลกากรท่าเรือแหลมฉับ งบประมาณการปรับ โดยคิดค่าปรับ (นับแต่เวลาที่ได้รับแจ้งจาก Support desk ตามข้อ ๙.๘.๑.๑) ในอัตราชั่วโมงละ ๑๕ บาท ทั้งนี้ เศษของชั่วโมงให้นับเป็น ๑ ชั่วโมง

๙.๘.๑.๓ หากไม่สามารถซ่อมแซมแก้ไขระบบคอมพิวเตอร์ ตามข้อ ๙.๘.๑.๒ ให้ทำงานได้ตามปกติ ผู้ยื่นข้อเสนอที่ได้รับการคัดเลือกให้เป็นคู่สัญญา ต้องเปลี่ยนทดแทนระบบคอมพิวเตอร์ชั่วคราวเพื่อให้สามารถทำงานได้ไปพลางก่อนภายในระยะเวลาที่กำหนดตามข้อ ๙.๘.๑.๒

ดิฉันฯ คิมรณภม ๐๖/๕/๒๕

๙.๘.๒ กรณีการเปลี่ยนระบบคอมพิวเตอร์ทดแทนให้แก่สำนักงานศุลกากรท่าเรือแหลมฉบัง กรมศุลกากร เป็นการชั่วคราว

๙.๘.๒.๑ กรณีที่ผู้ยื่นข้อเสนอที่ได้รับการคัดเลือกให้เป็นผู้สัญญาประสงค์จะเปลี่ยนระบบคอมพิวเตอร์ทดแทนเป็นการชั่วคราวเพื่อให้ใช้งานได้ไปพลางก่อนนั้น (ตามข้อ ๙.๘.๑.๓) ระบบคอมพิวเตอร์ที่ผู้ยื่นข้อเสนอที่ได้รับการคัดเลือกให้เป็นผู้สัญญา นำมาเปลี่ยนทดแทนชั่วคราว ต้องมีคุณลักษณะเฉพาะขั้นต่ำ, Brand Name และ Well-Known ไม่ต่ำกว่าระบบคอมพิวเตอร์เดิมที่ผู้ยื่นข้อเสนอที่ได้รับการคัดเลือกให้เป็นผู้สัญญา นำมาติดตั้งแต่แรก หากนำระบบคอมพิวเตอร์ที่มีคุณลักษณะเฉพาะขั้นต่ำ, Brand Name และ Well-Know ต่ำกว่าระบบคอมพิวเตอร์เดิมที่ผู้ยื่นข้อเสนอที่ได้รับการคัดเลือกให้เป็นผู้สัญญานำมาติดตั้งแต่แรก ผู้ยื่นข้อเสนอที่ได้รับการคัดเลือกให้เป็นผู้สัญญาต้องยอมให้สำนักงานศุลกากรท่าเรือแหลมฉบัง กรมศุลกากร ปรับ โดยคิดค่าปรับ (นับแต่เวลาที่ได้รับแจ้งจาก Support desk ตามข้อ ๙.๘.๑.๑) ในอัตราชั่วโมงละ ๑๕ บาท ทั้งนี้ เศษของชั่วโมงให้นับเป็น ๑ ชั่วโมง

๙.๘.๒.๒ ผู้ยื่นข้อเสนอที่ได้รับการคัดเลือกให้เป็นผู้สัญญา ต้องส่งรายงานการเปลี่ยนทดแทนระบบคอมพิวเตอร์เป็นการชั่วคราวเพื่อให้ใช้งานได้ไปพลางก่อน ตามข้อ ๙.๘.๒.๑ ให้ถูกต้องครบถ้วน ในรูปของเอกสาร (Hard Copy) และ Excel File ให้สำนักงานศุลกากรท่าเรือแหลมฉบัง กรมศุลกากร ภายในวันที่ ๑๐ ของเดือนถัดไป กรณีวันที่ ๑๐ ตรงกับวันหยุดราชการ ให้ส่งรายงานดังกล่าวในวันแรกที่สำนักงานศุลกากรท่าเรือแหลมฉบัง กรมศุลกากร เปิดทำการ หากพ้นจากวันที่กำหนดนี้ หรือส่งรายงานไม่ถูกต้องครบถ้วน ผู้ยื่นข้อเสนอที่ได้รับการคัดเลือกให้เป็นผู้สัญญา ต้องยอมให้สำนักงานศุลกากรท่าเรือแหลมฉบัง กรมศุลกากร ปรับ ดังนี้

๙.๘.๒.๒.๑ กรณีส่งรายงานฯ ถูกต้องครบถ้วน แต่ส่งพ้นจากวันที่กำหนด สำนักงานศุลกากรท่าเรือแหลมฉบัง กรมศุลกากรจะคิดค่าปรับในส่วนของวันที่เกิน ในอัตรารวันละ ๒๐๐ บาท

๙.๘.๒.๒.๒ กรณีส่งรายงานฯ ไม่ถูกต้องครบถ้วน แต่ส่งภายในวันที่กำหนด สำนักงานศุลกากรท่าเรือแหลมฉบัง กรมศุลกากรจะคิดค่าปรับในส่วนของวันที่เกิน ถึง วันที่ส่งรายงานฯ ที่ถูกต้องครบถ้วน ในอัตรารวันละ ๒๐๐ บาท

๙.๘.๒.๒.๓ กรณีส่งรายงานฯ ไม่ถูกต้องครบถ้วน และ ส่งพ้นจากวันที่กำหนด สำนักงานศุลกากรท่าเรือแหลมฉบัง กรมศุลกากรจะคิดค่าปรับในส่วนของวันที่เกิน ถึง วันที่ส่งรายงานฯ ที่ถูกต้องครบถ้วน ในอัตรารวันละ ๒๐๐ บาท

ตัวอย่าง รูปแบบรายงานการเปลี่ยนทดแทนระบบคอมพิวเตอร์เป็นการชั่วคราวเพื่อให้ใช้งานได้ไปพลางก่อน

ที่	หน่วยงาน สำนัก/ ส่วน/ ฝ่าย	ชื่อเจ้าหน้าที่ ผู้ครอบครอง	ประเภท	Label No.	ของเดิมที่ถูก เปลี่ยนทดแทน		ของใหม่ที่นำมา เปลี่ยนทดแทน		วันที่ (วัน-เดือน-ปี)	
					ยี่ห้อ	รุ่น	ยี่ห้อ	รุ่น	นำระบบ คอมพิวเตอร์ใหม่มา เปลี่ยนทดแทน ชั่วคราว	นำระบบ คอมพิวเตอร์เดิม ของกรมศุลกากร มาติดตั้ง
1	ศูนย์เทคโนโลยี สารสนเทศและการ สื่อสาร/-/-	นายดอน ระเบียบ	CPU	111-01111	ABC	BB94	ABC	A2000	10/10/2562	20/10/2562
2	-	นายวารี มีศิลป์	CPU	111-01222	ABC	BB95	ABC	B20001	10/10/2562	25/10/2562
3	-	-	CPU	111-01223	ABC	BB96	ABC	B20001	10/10/2562	25/10/2562

๙.๘.๒.๓ หลังจากที่ได้ดำเนินการตามข้อ ๙.๘.๒.๑ แล้ว ผู้ยื่นข้อเสนอที่ได้รับการคัดเลือกให้เป็นผู้สัญญา จะต้องนำระบบคอมพิวเตอร์เดิมของสำนักงานศุลกากรท่าเรือแหลมฉบัง กรมศุลกากร ที่นำไปซ่อมแซมแก้ไขเพื่อให้อยู่ในสภาพใช้งานได้ติดตั้งเดิม มาติดตั้งให้สำนักงานศุลกากรท่าเรือแหลมฉบัง กรมศุลกากร ณ จุดติดตั้งเดิม ภายใน ๓๐ วัน (นับถัดจากวันที่ได้รับแจ้งจาก Support desk ตามข้อ ๙.๘.๑.๑) หากผู้ยื่นข้อเสนอที่ได้รับการคัดเลือกให้เป็นผู้สัญญา นำระบบคอมพิวเตอร์เดิมของสำนักงานศุลกากรท่าเรือแหลมฉบัง กรมศุลกากรมาติดตั้งเกินกว่าระยะเวลาที่กำหนด ผู้รับจ้างต้องยอมให้สำนักงานศุลกากรท่าเรือแหลมฉบัง กรมศุลกากรปรับ โดยคิดค่าปรับ (นับถัดจากวันที่ได้รับแจ้งจาก Support desk ตามข้อ ๙.๘.๑.๑) ในอัตรารวันละ ๒๐๐ บาท

ดิฉัน อัมพรเพ็ญ 

๙.๘.๓ กรณีซ่อมแซมแก้ไขโดยการเปลี่ยนระบบคอมพิวเตอร์ทดแทนให้แก่สำนักงานศุลกากรท่าเรือแหลมฉบัง
กรมศุลกากร

๙.๘.๓.๑ กรณีที่ผู้ยื่นข้อเสนอที่ได้รับการคัดเลือกให้เป็นคู่สัญญาเห็นว่าระบบคอมพิวเตอร์ที่ขัดข้อง
ไม่สามารถซ่อมแซมแก้ไขให้ใช้งานได้ติดตั้งเดิมภายในระยะเวลาตามข้อ ๙.๘.๒.๓ (๓๐ วัน) ผู้ยื่นข้อเสนอที่ได้รับการ
คัดเลือกให้เป็นคู่สัญญา ประสงค์จะเปลี่ยนระบบคอมพิวเตอร์ทดแทนให้แก่สำนักงานศุลกากรท่าเรือแหลมฉบัง
กรมศุลกากรเป็นการถาวร โดยผู้ยื่นข้อเสนอที่ได้รับการคัดเลือกให้เป็นคู่สัญญาจะต้องดำเนินการดังนี้

๙.๘.๓.๑.๑ กรณีผู้ยื่นข้อเสนอที่ได้รับการคัดเลือกให้เป็นคู่สัญญา เสนอระบบ
คอมพิวเตอร์ที่เป็นยี่ห้อเดียวกับที่สำนักงานศุลกากรท่าเรือแหลมฉบัง กรมศุลกากรใช้อยู่ ผู้ยื่นข้อเสนอที่ได้รับการ
คัดเลือกให้เป็นคู่สัญญา ต้องเสนอรายละเอียดคุณลักษณะเฉพาะไม่ต่ำกว่าของเดิมที่สำนักงานศุลกากรท่าเรือแหลมฉบัง
กรมศุลกากรมีอยู่ ให้สำนักงานศุลกากรท่าเรือแหลมฉบัง กรมศุลกากรพิจารณาก่อน ทั้งนี้ให้เสนอก่อนครบกำหนด
ระยะเวลาตามข้อ ๙.๘.๒.๓ ไม่น้อยกว่า ๕ วัน

๙.๘.๓.๑.๒ กรณีเสนอรายละเอียดคุณลักษณะเฉพาะต่ำกว่าของเดิมที่สำนักงาน
ศุลกากรท่าเรือแหลมฉบัง กรมศุลกากรใช้อยู่ แต่ส่งภายในวันที่กำหนด สำนักงานศุลกากรท่าเรือแหลมฉบัง
กรมศุลกากรจะคิดค่าปรับในส่วนที่เกินวันที่กำหนด (น้อยกว่า ๕ วัน) ถึง วันที่เสนอรายละเอียดคุณลักษณะเฉพาะ
ไม่ต่ำกว่าของเดิมที่สำนักงานศุลกากรท่าเรือแหลมฉบัง กรมศุลกากรใช้อยู่ในอัตราวันละ ๒๐๐ บาท

๙.๘.๓.๑.๓ กรณีเสนอรายละเอียดคุณลักษณะเฉพาะต่ำกว่าของเดิมที่สำนักงาน
ศุลกากรท่าเรือแหลมฉบัง กรมศุลกากรใช้อยู่ และส่งเกินวันที่กำหนด สำนักงานศุลกากรท่าเรือแหลมฉบัง
กรมศุลกากรจะคิดค่าปรับในส่วนที่เกินวันที่กำหนด (น้อยกว่า ๕ วัน) ถึง วันที่เสนอรายละเอียดคุณลักษณะเฉพาะ
ไม่ต่ำกว่าของเดิมที่สำนักงานศุลกากรท่าเรือแหลมฉบัง กรมศุลกากรมีอยู่ในอัตราวันละ ๒๐๐ บาท

๙.๘.๓.๑.๔ กรณีเสนอรายละเอียดคุณลักษณะเฉพาะไม่ต่ำกว่าของเดิมที่สำนักงาน
ศุลกากรท่าเรือแหลมฉบัง กรมศุลกากรใช้อยู่ แต่ส่งเกินวันที่กำหนด สำนักงานศุลกากรท่าเรือแหลมฉบัง
กรมศุลกากรจะคิดค่าปรับในส่วนที่เกินวันที่กำหนด (น้อยกว่า ๕ วัน) ถึง วันที่สำนักงานศุลกากรท่าเรือแหลมฉบัง
กรมศุลกากรได้รับรายละเอียดคุณลักษณะเฉพาะในอัตราวันละ ๒๐๐ บาท

๙.๘.๓.๒ กรณีที่ผู้ยื่นข้อเสนอที่ได้รับการคัดเลือกให้เป็นคู่สัญญาเสนอระบบคอมพิวเตอร์ไม่ใช่
เครื่องหมายการค้าเดียวกับที่สำนักงานศุลกากรท่าเรือแหลมฉบัง กรมศุลกากรใช้อยู่ ผู้ยื่นข้อเสนอที่ได้รับ
การคัดเลือกให้เป็นคู่สัญญา จะต้องมึหนังสือรับรองว่าระบบคอมพิวเตอร์เครื่องหมายการค้าดังกล่าวไม่มีการ
จำหน่ายแล้ว และผู้ยื่นข้อเสนอที่ได้รับการคัดเลือกให้เป็นคู่สัญญา ต้องเสนอรายละเอียดคุณลักษณะเฉพาะขั้นต่ำ,
Brand Name และ Well-Known ไม่ต่ำกว่าระบบคอมพิวเตอร์เดิมให้สำนักงานศุลกากรท่าเรือแหลมฉบัง
กรมศุลกากร พิจารณาก่อน โดยให้นำส่งที่สำนักงานศุลกากรท่าเรือแหลมฉบัง กรมศุลกากร ทั้งนี้ให้เสนอก่อนครบ
กำหนดระยะเวลาตามข้อ ๙.๘.๒.๓ ไม่น้อยกว่า ๕ วัน กรณีวันที่ครบกำหนดตรงกับวันหยุดราชการ ให้ส่งรายงาน
ดังกล่าวในวันแรกที่สำนักงานศุลกากรท่าเรือแหลมฉบัง กรมศุลกากร เปิดทำการ

๙.๘.๓.๒.๑ กรณีผู้ยื่นข้อเสนอที่ได้รับการคัดเลือกให้เป็นคู่สัญญาไม่นำหนังสือรับรองว่า
ระบบคอมพิวเตอร์ยี่ห้อดังกล่าว ไม่มีการจำหน่ายแล้ว สำนักงานศุลกากรท่าเรือแหลมฉบัง กรมศุลกากร จะคิด
ค่าปรับในส่วนที่เกินวันที่กำหนด (น้อยกว่า ๕ วัน) ถึงวันที่ผู้ยื่นข้อเสนอที่ได้รับการคัดเลือกให้เป็นคู่สัญญานำหนังสือ
รับรองมาให้สำนักงานศุลกากรท่าเรือแหลมฉบัง กรมศุลกากร ในอัตราวันละ ๒๐๐ บาท

๙.๘.๓.๒.๒ กรณีผู้ยื่นข้อเสนอที่ได้รับการคัดเลือกให้เป็นคู่สัญญาเสนอรายละเอียด
คุณลักษณะเฉพาะต่ำกว่าของเดิมที่สำนักงานศุลกากรท่าเรือแหลมฉบัง กรมศุลกากรใช้อยู่ สำนักงานศุลกากรท่าเรือ
แหลมฉบัง กรมศุลกากร จะคิดค่าปรับในส่วนที่เกินวันที่กำหนด (น้อยกว่า ๕ วัน) ถึงวันที่ผู้ยื่นข้อเสนอที่ได้รับการ

ดิฉันฯ ดิฉันหม

คัดเลือกให้เป็นคู่สัญญา เสนอรายละเอียดคุณลักษณะเฉพาะไม่ต่ำกว่าของเดิมที่สำนักงานศุลกากรท่าเรือแหลมฉบัง กรมศุลกากร ในอัตราวันละ ๒๐๐ บาท

๙.๘.๓.๒.๓ กรณีผู้ยื่นข้อเสนอที่ได้รับการคัดเลือกให้เป็นคู่สัญญาเสนอรายละเอียด Brand Name และ Well-Know ต่ำกว่าของเดิมที่สำนักงานศุลกากรท่าเรือแหลมฉบัง กรมศุลกากรใช้อยู่ สำนักงานศุลกากรท่าเรือแหลมฉบัง กรมศุลกากร จะคิดค่าปรับในส่วนที่เกินวันที่กำหนด (น้อยกว่า ๕ วัน) ถึงวันที่ผู้ยื่นข้อเสนอที่ได้รับการคัดเลือกให้เป็นคู่สัญญา เสนอรายละเอียด Brand Name และ Well-Know ไม่ต่ำกว่าของเดิมที่สำนักงานศุลกากรท่าเรือแหลมฉบัง กรมศุลกากร ในอัตราวันละ ๒๐๐ บาท

๙.๘.๓.๒.๔ กรณีผู้ยื่นข้อเสนอที่ได้รับการคัดเลือกให้เป็นคู่สัญญาเสนอระบบคอมพิวเตอร์เกินวันที่กำหนด สำนักงานศุลกากรท่าเรือแหลมฉบัง กรมศุลกากร จะคิดค่าปรับในส่วนที่เกินวันที่กำหนด (น้อยกว่า ๕ วัน) ถึงวันที่ผู้ยื่นข้อเสนอที่ได้รับการคัดเลือกให้เป็นคู่สัญญาดำเนินการตามข้อ ๙.๘.๓.๒.๑-๙.๘.๓.๒.๓ (ทุกข้อ) ครบถ้วนถูกต้องแล้ว ในอัตราวันละ ๒๐๐ บาท

๙.๘.๓.๓ ผู้ยื่นข้อเสนอที่ได้รับการคัดเลือกให้เป็นคู่สัญญาต้องติดตั้งระบบคอมพิวเตอร์ตามที่สำนักงานศุลกากรท่าเรือแหลมฉบัง กรมศุลกากรอนุมัติให้ใช้งานได้ติดตั้งเดิมภายใน ๑๕ วัน นับถัดจากวันที่สำนักงานศุลกากรท่าเรือแหลมฉบัง กรมศุลกากรอนุมัติให้เปลี่ยนแปลงแทนเป็นการถาวร หากผู้ยื่นข้อเสนอที่ได้รับการคัดเลือกให้เป็นคู่สัญญา มาติดตั้งเกินระยะเวลาที่กำหนด ต้องยอมให้สำนักงานศุลกากรท่าเรือแหลมฉบัง กรมศุลกากร ปรับ โดยคิดค่าปรับ (นับถัดจากวันที่สำนักงานศุลกากรท่าเรือแหลมฉบัง กรมศุลกากรอนุมัติให้เปลี่ยนแปลงแทน) ในอัตราวันละ ๒๐๐ บาท

๙.๘.๓.๔ ผู้ยื่นข้อเสนอที่ได้รับการคัดเลือกให้เป็นคู่สัญญาต้องนำระบบคอมพิวเตอร์เดิมของกรมศุลกากรที่ไม่สามารถซ่อมแซมแก้ไขให้ใช้งานได้ติดตั้งเดิมส่งคืน สำนักงานศุลกากรท่าเรือแหลมฉบัง กรมศุลกากร ภายใน ๑๕ วัน นับถัดจากวันที่สำนักงานศุลกากรท่าเรือแหลมฉบัง กรมศุลกากร อนุมัติให้เปลี่ยนแปลงแทนเป็นการถาวร โดยให้นำส่งที่สำนักงานศุลกากรท่าเรือแหลมฉบัง กรมศุลกากร หากผู้ยื่นข้อเสนอที่ได้รับการคัดเลือกให้เป็นคู่สัญญา นำระบบคอมพิวเตอร์เดิมของสำนักงานศุลกากรท่าเรือแหลมฉบัง กรมศุลกากร ส่งคืนเกินกว่าระยะเวลาที่กำหนด ต้องยอมให้สำนักงานศุลกากรท่าเรือแหลมฉบัง กรมศุลกากร ปรับ โดยคิดค่าปรับ (นับถัดจากวันที่สำนักงานศุลกากรท่าเรือแหลมฉบัง กรมศุลกากรอนุมัติให้เปลี่ยนแปลงแทน) ในอัตราวันละ ๒๐๐ บาท

๙.๘.๓.๕ ผู้ยื่นข้อเสนอที่ได้รับการคัดเลือกให้เป็นคู่สัญญาต้องนำระบบคอมพิวเตอร์มาเปลี่ยนแปลงแทนให้แก่สำนักงานศุลกากรท่าเรือแหลมฉบัง กรมศุลกากรเป็นการถาวร ระบบคอมพิวเตอร์ที่ผู้ยื่นข้อเสนอที่ได้รับการคัดเลือกให้เป็นคู่สัญญานำมาเปลี่ยนแปลงแทนนั้น ต้องมีคุณลักษณะเฉพาะขั้นต่ำเป็นไปตามที่สำนักงานศุลกากรท่าเรือแหลมฉบัง กรมศุลกากรอนุมัติในข้อ ๙.๘.๓ หากนำระบบคอมพิวเตอร์ที่มีคุณลักษณะเฉพาะขั้นต่ำไม่เป็นไปตามที่สำนักงานศุลกากรท่าเรือแหลมฉบัง กรมศุลกากรอนุมัติในข้อ ๙.๘.๓ ผู้ยื่นข้อเสนอที่ได้รับการคัดเลือกให้เป็นคู่สัญญาต้องยอมให้สำนักงานศุลกากรท่าเรือแหลมฉบัง กรมศุลกากร ปรับ โดยคิดค่าปรับ (นับแต่เวลาที่ได้รับแจ้งจาก Support desk ตามข้อ ๙.๘.๑.๑) ในอัตราชั่วโมงละ ๑๕ บาท ทั้งนี้เศษของชั่วโมงให้นับเป็น ๑ ชั่วโมง

๙.๘.๓.๖ ผู้ยื่นข้อเสนอที่ได้รับการคัดเลือกให้เป็นคู่สัญญาต้องส่งรายงานการเปลี่ยนระบบคอมพิวเตอร์ทดแทนให้แก่สำนักงานศุลกากรท่าเรือแหลมฉบัง กรมศุลกากร เป็นการถาวรตามข้อ ๙.๘.๓.๒ ให้ถูกต้องครบถ้วน ในรูปแบบของเอกสาร (Hard Copy) และ Excel File ให้สำนักงานศุลกากรท่าเรือแหลมฉบัง กรมศุลกากร ภายในวันที่ ๑๐ ของเดือนถัดไป กรณีวันที่ ๑๐ ตรงกับวันหยุดราชการ ให้ส่งรายงานดังกล่าวในวันแรกที่สำนักงานศุลกากรท่าเรือแหลมฉบัง กรมศุลกากรเปิดทำการ หากพ้นจากวันที่กำหนดนี้ หรือส่งรายงานไม่ถูกต้องครบถ้วน ผู้ยื่นข้อเสนอที่ได้รับการคัดเลือกให้เป็นคู่สัญญา ต้องยอมให้สำนักงานศุลกากรท่าเรือแหลมฉบัง กรมศุลกากร ปรับ ดังนี้

ณพนนา อัมรินทร์แปม 

๙.๘.๓.๖.๑ กรณีส่งรายงานฯ ถูกต้องครบถ้วน แต่ส่งพ้นจากวันที่กำหนด สำนักงาน
ศุลกากรท่าเรือแหลมฉบัง กรมศุลกากร จะคิดค่าปรับในส่วนของวันที่เกิน ในอัตราวันละ ๒๐๐ บาท

๙.๘.๓.๖.๒ กรณีส่งรายงานฯ ไม่ถูกต้องครบถ้วน แต่ส่งภายในวันที่กำหนด สำนักงาน
ศุลกากรท่าเรือแหลมฉบัง กรมศุลกากร จะคิดค่าปรับในส่วนของวันที่เกิน ถึง วันที่ส่งรายงานฯ ที่ถูกต้องครบถ้วน
ในอัตราวันละ ๒๐๐ บาท

๙.๘.๓.๖.๓ กรณีส่งรายงานฯ ไม่ถูกต้องครบถ้วน และส่งพ้นจากวันที่กำหนด สำนักงาน
ศุลกากรท่าเรือแหลมฉบัง กรมศุลกากร จะคิดค่าปรับในส่วนของวันที่เกิน ถึง วันที่ส่งรายงานฯ ที่ถูกต้องครบถ้วน
ในอัตราวันละ ๒๐๐ บาท

รายงานการเปลี่ยนทดแทนระบบคอมพิวเตอร์เป็นการถาวร

ที่	หน่วยงาน สำนัก/ ส่วน/ ฝ่าย	ชื่อเจ้าหน้าที่ ผู้ครอบครอง	ประเภท	Label No.	ของเดิมที่ถูกเปลี่ยน ทดแทน		ของใหม่ที่มีมา เปลี่ยนทดแทน		วันที่ (วัน-เดือน-ปี)	
					ยี่ห้อ	รุ่น	ยี่ห้อ	รุ่น	กรมศุลกากรอนุมัติ ให้เปลี่ยนทดแทน	ผู้ขาย เปลี่ยนทดแทน
1	ศทล.	นายคณ ระเบียบ	CPU	111-01007	ABC	BB94	ABC	A2000	10/09/61	15/09/61
2	"	นายวารี มีศิลป์	CPU	111-01008	ABC	BB95	ABC	B2000	10/09/61	20/09/61
3	"	"	CPU	111-01009	ABC	BB96	ABC	B2000	10/09/61	20/09/61

๙.๘.๓.๗ ผู้ยื่นข้อเสนอที่ได้รับการคัดเลือกให้เป็นผู้สัญญาสามารถติดตั้ง Software (ถ้ามี) ที่มี
ลิขสิทธิ์ถูกต้องตามกฎหมาย เพื่อเชื่อมต่อการซ่อมแซม แก๊ซ แต่ต้องไม่มีผลกระทบต่อระบบคอมพิวเตอร์ ทั้ง
Hardware, Software และ Data หรือทำให้ประสิทธิภาพของระบบคอมพิวเตอร์ลดลง โดยต้องได้รับความเห็นชอบ
จากสำนักงานศุลกากรท่าเรือแหลมฉบัง กรมศุลกากรก่อน ทั้งนี้ Software ดังกล่าว ต้องตกเป็นกรรมสิทธิ์ของ
สำนักงานศุลกากรท่าเรือแหลมฉบัง กรมศุลกากร

๙.๘.๓.๘ กรณีผู้ยื่นข้อเสนอที่ได้รับการคัดเลือกให้เป็นผู้สัญญานำเครื่องคอมพิวเตอร์หรืออุปกรณ์
ต่อพ่วงของสำนักงานศุลกากรท่าเรือแหลมฉบัง กรมศุลกากร ซึ่งอยู่ในสภาพดี สามารถใช้งานได้ตามปกติ มาเปลี่ยน
ทดแทนให้กับเครื่องไมโครคอมพิวเตอร์หรืออุปกรณ์ต่อพ่วงของสำนักงานศุลกากรท่าเรือแหลมฉบัง กรมศุลกากร
ที่ชำรุด เสียหาย ไม่สามารถใช้งานได้ตามปกติ ทั้งที่ได้รับการแจ้งปัญหาหรือไม่ก็ตาม โดยไม่ได้รับอนุญาตเป็น
ลายลักษณ์อักษรจากเจ้าหน้าที่กรมศุลกากร หากสำนักงานศุลกากรท่าเรือแหลมฉบัง กรมศุลกากร ตรวจสอบพบ
และ/หรือได้รับการร้องเรียน ผู้ยื่นข้อเสนอที่ได้รับการคัดเลือกให้เป็นผู้สัญญา ต้องรับผิดชอบการกระทำดังกล่าว
และยอมให้สำนักงานศุลกากรท่าเรือแหลมฉบัง (กรมศุลกากร) ปรับ โดยคิดค่าปรับ (นับตั้งแต่วันที่ได้รับความแจ้งจาก
Support desk ตามข้อ ๙.๘.๑.๑) ในอัตราชั่วโมงละ ๑๕ บาท ทั้งนี้เศษของชั่วโมงให้นับเป็น ๑ ชั่วโมง

๙.๘.๔ ค่าปรับที่ผู้ยื่นข้อเสนอที่ได้รับการคัดเลือกให้เป็นผู้สัญญาต้องชำระตามข้อ ๙.๘.๑ - ๙.๘.๓ ให้จ่าย
ชำระแก่สำนักงานศุลกากรท่าเรือแหลมฉบัง กรมศุลกากร ภายใน ๕ วันนับจากวันที่ได้รับแจ้งให้ชำระ หากพ้นจาก
กำหนดดังกล่าวโดยไม่แจ้งข้อขัดข้องให้ทราบ สำนักงานศุลกากรท่าเรือแหลมฉบัง กรมศุลกากร จะบังคับจาก
หลักประกันและดำเนินการตามข้อกำหนดในสัญญาต่อไป

๙.๘.๕ ผู้ยื่นข้อเสนอที่ได้รับการคัดเลือกให้เป็นผู้สัญญา ต้องส่งรายงานการซ่อมแซมแก๊ซหรือเปลี่ยนแทน
ในแต่ละเดือน โดยมีรายละเอียดอย่างน้อยดังนี้

๙.๘.๕.๑ เลขที่ปัญหา (Call No. ซึ่งจะออกให้โดย Support Desk ของกรมศุลกากร)

๙.๘.๕.๒ ชื่อผู้แจ้งปัญหา

๙.๘.๕.๓ รายละเอียดของระบบคอมพิวเตอร์ ได้แก่ Label No. ยี่ห้อ รุ่น เป็นต้น

๙.๘.๕.๔ ชนิดของปัญหา เช่น Hardware, System Software, Application, Software, Preventive Maintenance เป็นต้น

ต้นหนา ดินนาแก้ว

๙.๘.๕.๕ วันเวลาที่รับแจ้งจาก Support Desk กรมศุลกากร

๙.๘.๕.๖ วันเวลาที่เริ่มดำเนินการ

๙.๘.๕.๗ รายละเอียดของปัญหาที่ได้รับแจ้งจาก Support Desk

๙.๘.๕.๘ สาเหตุของปัญหา

๙.๘.๕.๙ วิธีการแก้ไขปัญหา

๙.๘.๕.๑๐ วันเวลาที่แก้ไขเสร็จ

๙.๘.๕.๑๑ ชื่อเจ้าหน้าที่ผู้แก้ไข

๙.๘.๕.๑๒ ชื่อเจ้าหน้าที่ผู้ยืนยันการใช้งานได้ (เป็นบุคคลเดียวกันกับชื่อผู้แจ้งปัญหา หรือไม่เป็นบุคคลเดียวกันกับผู้แจ้งปัญหา)

๙.๘.๖ ผู้ยื่นข้อเสนอที่ได้รับการคัดเลือกให้เป็นผู้สัญญาต้องส่งรายงานรายละเอียดระบบคอมพิวเตอร์ โดยระบุหน่วยงาน, สถานที่ติดตั้ง, ยี่ห้อ, รุ่น, Label No., และ IP Address ที่ถูกต้องครบถ้วน โดยมีรูปแบบตามที่สำนักงานศุลกากรท่าเรือแหลมฉบังกำหนด ที่ครบถ้วนถูกต้อง โดยส่งในรูปแบบเอกสาร (Hard Copy) จำนวน ๑ ชุด และ Soft file ตามที่สำนักงานศุลกากรท่าเรือแหลมฉบัง กรมศุลกากรกำหนด ซึ่งยื่นข้อเสนอที่ได้รับการคัดเลือกให้เป็นผู้สัญญาจะต้องจัดส่งเป็น ๒ งวด คือ

- งวด ๑ ภายใน ๑๕ วัน นับถัดวันที่เริ่มระยะรับประกัน

- งวด ๒ ภายในวันที่ ๑๐ ในเดือนก่อนเดือนสุดท้ายของเดือนสิ้นสุดระยะรับประกัน (กรณีวันที่ ๑๐ ตรงกับวันหยุดราชการหรือวันหยุดนักขัตฤกษ์ให้ส่งรายงานในวันแรกที่สำนักงานศุลกากรท่าเรือแหลมฉบัง กรมศุลกากรเปิดทำการ)

รายงานรายละเอียดระบบคอมพิวเตอร์

ชุดที่	สำนัก/ส่วน/ฝ่าย/งาน	สถานที่ติดตั้งระบบคอมพิวเตอร์ (อาคาร, ชั้น, ห้อง)	ระบบคอมพิวเตอร์ที่ติดตั้ง			
			ประเภท	ยี่ห้อ	รุ่น	Label No. / IP Address
1-1	กลุ่มพัฒนาระบบบริหาร (กทพ.) / - / - / -	อาคารภายใน กรมศุลกากร กรม ศุลกากร อาคาร 1 ชั้น 3	CPU	ABC	A2000	111-00097 / 10.11.13.179
1-2	กลุ่มพัฒนาระบบบริหาร (กทพ.) / - / - / -	อาคารภายใน กรมศุลกากร กรม ศุลกากร อาคาร 1 ชั้น 3	Monitor	ABC	B2000	111-10097
1-3	กลุ่มพัฒนาระบบบริหาร (กทพ.) / - / - / -	อาคารภายใน กรมศุลกากร กรม ศุลกากร อาคาร 1 ชั้น 3	UPS	ABC	K2000	111-20097
2-1	กองบริหารทรัพยากรบุคคล (กทป.) / ส่วนบริหารงานบุคคล (สทค.) / ฝ่ายสรรหาและเลือกสรร / -	อาคารภายใน กรมศุลกากร กรม ศุลกากร อาคาร 120 บี ชั้น 10	CPU	ABC	A2000	111 00099 / 10.13.11.150
2-2	กองบริหารทรัพยากรบุคคล (กทป.) / ส่วนบริหารงานบุคคล (สทค.) / ฝ่ายสรรหาและเลือกสรร / -	อาคารภายใน กรมศุลกากร กรม ศุลกากร อาคาร 120 บี ชั้น 10	Monitor	ABC	B2000	111-10099

๙.๘.๗ ผู้ยื่นข้อเสนอที่ได้รับการคัดเลือกให้เป็นผู้สัญญาต้องส่งแผนผัง (Diagram) แสดงรายละเอียดระบบคอมพิวเตอร์ทั้งหมด โดยระบุหน่วยงานและสถานที่ติดตั้ง, ยี่ห้อ รุ่น Label No., IP Address ที่ครบถ้วนถูกต้องและทันสมัย (up To Date) โดยอยู่ในรูปแบบเอกสาร (Hard Copy) จำนวน ๑ ชุด และ Soft file ในรูปแบบ PDF จำนวน ๑ ชุด และในรูปแบบ อื่นๆ เช่น .CAD หรือ .VSD จำนวน ๑ ชุด ที่ครบถ้วนถูกต้อง โดยส่งในรูปแบบเอกสาร (Hard Copy) จำนวน ๑ ชุด และ Soft file ตามที่สำนักงานศุลกากรท่าเรือแหลมฉบัง กรมศุลกากรกำหนด ซึ่งผู้ยื่นข้อเสนอที่ได้รับการคัดเลือกให้เป็นผู้สัญญาจะต้องจัดส่งเป็น ๒ งวด คือ

- งวด ๑ ภายใน ๑๕ วัน นับถัดวันที่เริ่มระยะรับประกัน

- งวด ๒ ภายในวันที่ ๑๐ ในเดือนก่อนเดือนสุดท้ายของเดือนสิ้นสุดระยะรับประกัน (กรณีวันที่ ๑๐ ตรงกับวันหยุดราชการหรือวันหยุดนักขัตฤกษ์ให้ส่งรายงานในวันแรกที่สำนักงานศุลกากรท่าเรือแหลมฉบัง กรมศุลกากรเปิดทำการ)

๙.๘.๘ สำนักงานศุลกากรท่าเรือแหลมฉบัง กรมศุลกากร มีสิทธิ์ในการปรับเปลี่ยนรูปแบบรายงานต่าง ๆ ตามความเหมาะสมได้ในภายหลัง

ดร.เนลา อัครานนท์ ๐๘/๑๒/๑๖

๙.๙ อัตราค่าบริการบำรุงรักษาภายหลังสิ้นสุดการรับประกันตามสัญญา

ผู้ยื่นข้อเสนอที่ได้รับการคัดเลือกให้เป็นคู่สัญญาต้องเสนอราคาค่าจ้างบริการบำรุงรักษาซ่อมแซมแก้ไขและ/หรือเปลี่ยนแทนระบบคอมพิวเตอร์ในปีที่ ๑ - ๓ (ปีที่ ๑ นับตั้งแต่วันถัดจากวันที่สิ้นสุดการรับประกัน) โดยต้องคิดราคาค่าจ้างในการบำรุงรักษา ซ่อมแซมแก้ไขและ/หรือเปลี่ยนแทนระบบคอมพิวเตอร์ ซึ่งได้รวมค่า License ค่าอะไหล่ ค่าแรงค่าปรับปรุง (Update) ค่าใช้จ่ายทั้งปวง ค่าภาษีมูลค่าเพิ่มและค่าภาษีต่าง ๆ ไว้ด้วยแล้ว เพื่อประกอบการพิจารณาของสำนักงานศุลกากรท่าเรือแหลมฉบัง กรมศุลกากร โดยสำนักงานศุลกากรท่าเรือแหลมฉบัง กรมศุลกากรจะจ้างบำรุงรักษาปีต่อปี ทั้งนี้ต้องไม่รวมค่าวัสดุสิ้นเปลืองต่าง ๆ ที่กรมศุลกากร เป็นผู้จัดหาเอง ได้แก่ Ribbon, Toner, Paper Printer, CD-R, CD-RW, Cartridge Tape มารวมเป็นค่าจ้างบริการบำรุงรักษาซ่อมแซมแก้ไขและ/หรือเปลี่ยนแทนระบบคอมพิวเตอร์ ทั้งนี้ ให้จัดส่งเอกสารดังกล่าวให้แก่สำนักงานศุลกากรท่าเรือแหลมฉบัง กรมศุลกากร ภายใน ๑๕ วัน นับถัดจากวันลงนามในสัญญา

๙.๑๐ การทำสัญญาจ้างบริการบำรุงรักษาซ่อมแซมแก้ไขและ/หรือเปลี่ยนแทนระบบคอมพิวเตอร์ (ถ้ามี)

ผู้ยื่นข้อเสนอที่ได้รับการคัดเลือกให้เป็นคู่สัญญาจะต้องทำสัญญาจ้างบริการบำรุงรักษาซ่อมแซมแก้ไขและ/หรือเปลี่ยนแทนระบบคอมพิวเตอร์ตามแบบสัญญาจ้างที่กำหนดและ/หรือที่สำนักงานอัยการสูงสุดแก้ไข (ถ้ามี) ในอัตราค่าจ้างไม่เกินกว่าที่เสนอไว้ทันทีที่สิ้นสุดการรับประกันตามสัญญาซื้อขาย การต้องทำสัญญาจ้างถือเป็นภาระผูกพันตามสัญญาซื้อขายที่ผู้ยื่นข้อเสนอที่ได้รับการคัดเลือกให้เป็นคู่สัญญาต้องปฏิบัติโดยครบถ้วน

๑๐. หลักเกณฑ์การพิจารณาผลการยื่นข้อเสนอประกวดราคาอิเล็กทรอนิกส์

๑๐.๑ ผู้ยื่นข้อเสนอต้องมีคุณสมบัติตามที่กำหนด และมีเอกสารและหลักฐานต่าง ๆ ครบถ้วนตามที่กำหนดในเอกสารตามวิธีประกวดราคาอิเล็กทรอนิกส์ จึงจะได้รับการพิจารณาในข้อต่อไป

๑๐.๒ ในการพิจารณาผู้ชนะการยื่นข้อเสนอประกวดราคาอิเล็กทรอนิกส์ครั้งนี้ สำนักงานศุลกากรท่าเรือแหลมฉบัง กรมศุลกากร จะพิจารณาตัดสินโดยใช้เกณฑ์ราคา (ใช้ราคารวมต่ำสุด)

๑๑. ระยะเวลาดำเนินการ

ระยะเวลาดำเนินการทั้งสิ้น ๑๒๐ วัน นับแต่วันลงนามในสัญญา

๑๒. งวดการชำระเงิน

จะจ่ายเงินจำนวน ๑๐๐% ของมูลค่าโครงการที่จัดซื้อ โดยจะชำระต่อเมื่อผู้ยื่นข้อเสนอที่ได้รับการคัดเลือกให้เป็นคู่สัญญาได้ดำเนินงานครบถ้วนแล้วเสร็จและทำการส่งมอบอุปกรณ์ทั้งหมดครบถ้วนพร้อมติดตั้งระบบงาน และคณะกรรมการตรวจรับได้ดำเนินการตรวจรับแล้วเสร็จตามข้อกำหนดในสัญญา

๑๓. เงื่อนไขในการจัดหา

โครงการพัฒนาระบบ CCTV และเทคโนโลยีที่เหมาะสม เพื่อการควบคุมทางศุลกากร สำนักงานศุลกากรท่าเรือแหลมฉบัง กรมศุลกากร โดยใช้เงินค่าปรับและหรือค่าขายของกลางเป็นค่าใช้จ่ายในการจัดเก็บรายได้ของกรมศุลกากร ปีงบประมาณ พ.ศ. ๒๕๖๓ เพิ่มเติม ที่ได้รับอนุมัติ ในวงเงิน จำนวน ๔,๙๔๒,๐๓๒.๔๔ บาท (สี่ล้านเก้าแสนสี่หมื่นสองพันสามสิบสองบาทสี่สิบสตางค์)

๑๔. การเสนอราคา

ราคาที่เสนอจะต้องเสนอกำหนดยี่นราคาไม่น้อยกว่า ๙๐ วัน ตั้งแต่วันเสนอราคา โดยภายในกำหนดยี่นราคาผู้ยื่นข้อเสนอต้องรับผิดชอบราคาที่ตนได้เสนอไว้และจะถอนการเสนอราคามีได้

๑๕. หน่วยงานที่รับผิดชอบ

สำนักงานศุลกากรท่าเรือแหลมฉบัง กรมศุลกากร โทร. ๐๓๘ ๔๐๗ ๗๑๕

ดร.ณนา อิมลพแก้ว ๑๕/๑๖

๑๖. สถานที่ติดต่อเพื่อขอทราบข้อมูลเพิ่มเติม และส่งข้อเสนอแนะ วิจารณ์ หรือแสดงความคิดเห็น

ผู้สนใจให้ข้อวิจารณ์ ข้อเสนอแนะ หรือแสดงความคิดเห็นในร่างขอบเขตของงาน TOR ฉบับนี้ ต้องเปิดเผยชื่อ และที่อยู่ของผู้ให้ข้อเสนอแนะ วิจารณ์หรือมีความเห็น โดยสามารถส่งข้อคิดเห็นหรือข้อเสนอแนะ วิจารณ์เกี่ยวกับร่างขอบเขต TOR ของงานนี้ได้ที่

๑. ทางโทรศัพท์/ทางโทรสาร ๐๓๘ ๔๐๗ ๗๑๕/๐๓๘ ๔๐๗ ๗๐๒

๒. ทางไปรษณีย์อิเล็กทรอนิกส์โดยระบุชื่อผู้แสดงความคิดเห็นได้ที่ ๗๑๐๐๐๐๐๐@customs.go.th

ทั้งนี้ ผู้ที่จะแสดงความคิดเห็น ข้อเสนอแนะ หรือวิจารณ์ให้ดำเนินการได้ภายใน ๓ วันทำการนับถัดจากวันที่สำนักงานศุลกากรท่าเรือแหลมฉบัง กรมศุลกากร ได้เผยแพร่ลงเว็บไซต์ เพื่อจะได้นำข้อคิดเห็น หรือข้อเสนอแนะมาพิจารณา และดำเนินการต่อไป

ณัทนยา ถิ่นแก้ว

(นางสาวศรัณยา ดิษฐรัมย์)

นักวิชาการศุลกากรชำนาญการ

ประธานกรรมการ



(นางสาวกฤติดา ทองเปลว)

นักวิชาการศุลกากรชำนาญการ

กรรมการ



(นางสาวศิริพร เมฆดี)

นักวิชาการศุลกากรปฏิบัติการ

กรรมการ

Project : พัฒนาระบบ CCTV

และเทคโนโลยีที่เหมาะสม

**เพื่อการควบคุมทางศุลกากร สำนักงานศุลกากร
ท่าเรือแหลมฉบัง**

Building Name : สำนักงานด่านศุลกากร แหลมฉบัง

Client Name : สำนักงานด่านศุลกากร แหลมฉบัง

Project Address : สำนักงานศุลกากรท่าเรือแหลมฉบัง เลขที่ 919 ต.ทุ่งสุขลา อ.ศรีราชา จ.ชลบุรี 20230

Issue Date :24/03/2564



เทศบาลนครลำปาง

Lamphang City Municipality

ถนนโชตนา 1 ตำบลศรีนครินทร์ อำเภอเมืองลำปาง จังหวัดลำปาง

โครงการ

พัฒนาระบบ CCTV และเทคโนโลยีสารสนเทศเพื่อการบริหารจัดการจราจร สี่แยกวงเวียนศรีนครินทร์

สถานที่

เจ้าเมือง, ศรีนครินทร์ (บริเวณสี่แยกวงเวียนศรีนครินทร์)

สถาปนิก

วิศวกรโยธา

วิศวกรโยธา

วิศวกรโยธา

วิศวกรโยธา

หัวหน้างานโยธา

หัวหน้างานโยธา

หัวหน้างานโยธา

หัวหน้างานโยธา

หัวหน้างานโยธา

หัวหน้างานโยธา

หัวหน้างานโยธา

หัวหน้างานโยธา

หัวหน้างานโยธา

หัวหน้างานโยธา

หัวหน้างานโยธา

หัวหน้างานโยธา

หัวหน้างานโยธา

หัวหน้างานโยธา

หัวหน้างานโยธา

หัวหน้างานโยธา

หัวหน้างานโยธา

หัวหน้างานโยธา

หัวหน้างานโยธา

หัวหน้างานโยธา

หัวหน้างานโยธา

หัวหน้างานโยธา

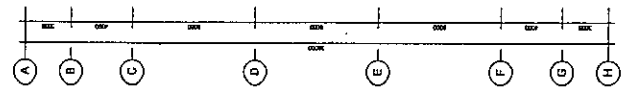
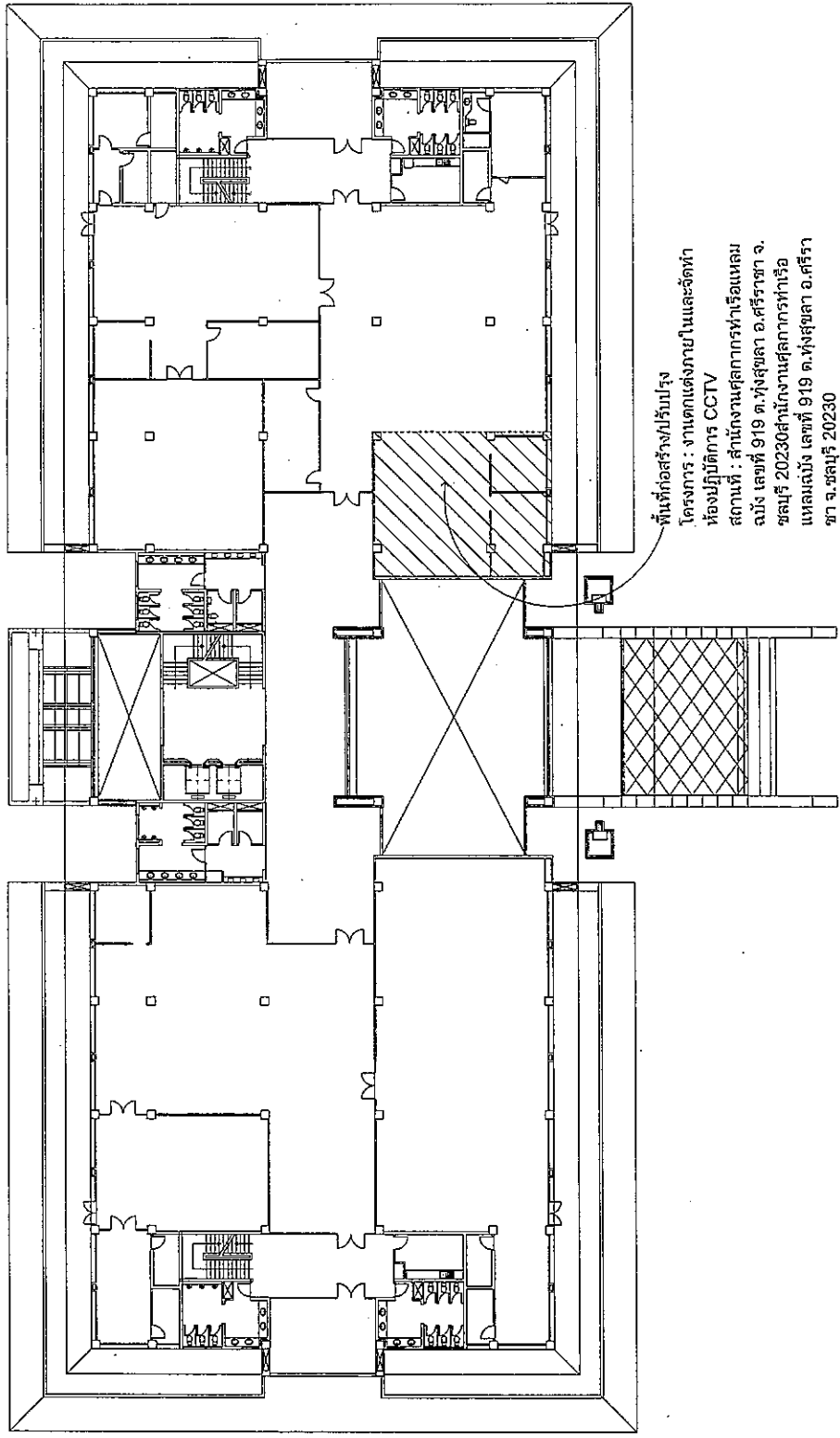
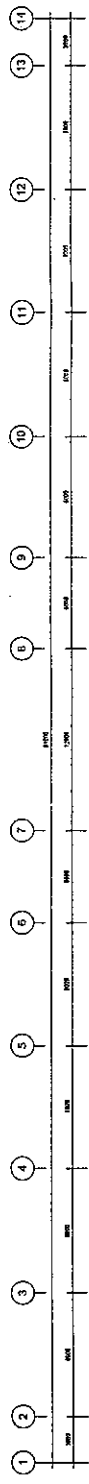

พื้นที่ก่อสร้างปรับปรุง
โครงการ : งานตกแต่งภายในและจัดทำห้องปฏิบัติการ CCTV
สถานที่ : สำนักงานผลการทำเรื่องแผนผัง เลขที่ 919 ต.ทุ่งสุลา อ.ศรีราชา จ.ชลบุรี 20230สำนักงานผลการทำเรื่องแผนผัง เลขที่ 919 ต.ทุ่งสุลา อ.ศรีราชา จ.ชลบุรี 20230

Existing Plan
Scale 1 : 350

Master Plan 3 Floor Plan	
พื้นที่	ตารางเมตร
1 : 350	27
แบบที่	A1.0



กรมการศึกษานานาชาติ

International Study Association of Thailand

เลขที่ใบอนุญาต 1 ตามข้อกำหนด 5 มิ.ย. 2554

โครงการ
ศูนย์การเรียนรู้และพัฒนาระบบ
เพื่อการพัฒนาบุคลากร สังกัดบุคลากร
ที่กรุงเทพมหานคร

สถานที่
สำนักงาน
อาคาร
สถานที่

ผู้จัดทำ
ผู้ควบคุมงาน
ผู้ตรวจสอบ

วันที่
ปี
เดือน

สถานที่

โครงการ

วันที่

ปี

เดือน

สถานที่

โครงการ

วันที่

ปี

เดือน

สถานที่

โครงการ

วันที่

ปี

เดือน

สถานที่

โครงการ

วันที่

ปี

เดือน

สถานที่

โครงการ

วันที่

ปี

เดือน

สถานที่

โครงการ

วันที่

ปี

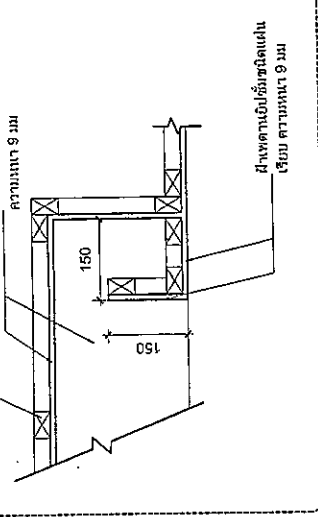

Detail ภาพที่ 01
Scale 1 : 10

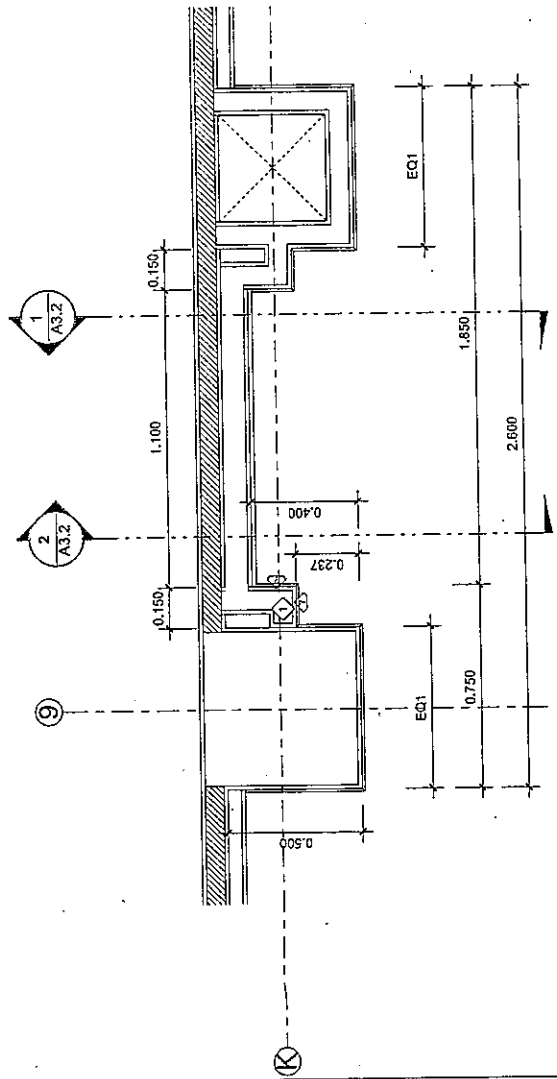

ผนัง กั้นห้อง - Callout 2
Scale 1 : 20

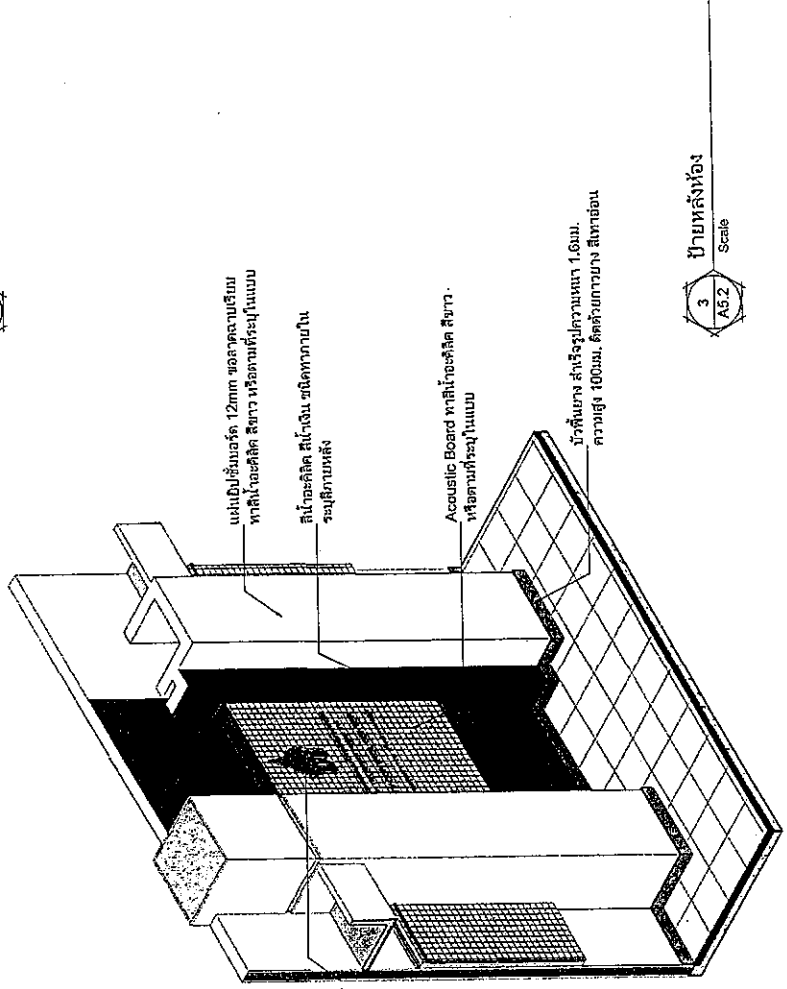

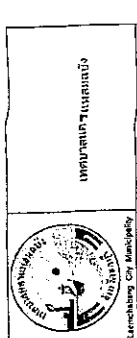

เทศบาลนครลำปาง
Lanching City Municipality

ถนนพหลโยธิน 1 ตำบลศรีทรายมูล อำเภอเมือง
ลำปาง

ติดตั้งระบบ CCTV และชุดกล้องโทรทัศน์วงจรปิด
เพื่อตรวจสอบเหตุการณ์ต่างๆ ภายในอาคาร
ทางเข้าและออก

สถานที่	สำนักงานเทศบาลนครลำปาง
เขตเทศบาล	(ระบุพื้นที่รับผิดชอบ)
จำนวน	(ระบุจำนวน)
สถานที่	
วันที่	
ผู้จัดทำ	

จำนวนตู้ควบคุมระบบ
(ระบุจำนวนตู้)

จำนวนกล้อง
(ระบุจำนวนกล้อง)

ช่างติดตั้ง
(ระบุชื่อช่าง)

วันที่
(ระบุวันที่)

วันที่
(ระบุวันที่)

วันที่
(ระบุวันที่)

วันที่
(ระบุวันที่)

วันที่
(ระบุวันที่)

วันที่
(ระบุวันที่)

วันที่
(ระบุวันที่)

วันที่
(ระบุวันที่)

วันที่
(ระบุวันที่)

วันที่
(ระบุวันที่)

วันที่
(ระบุวันที่)

วันที่
(ระบุวันที่)

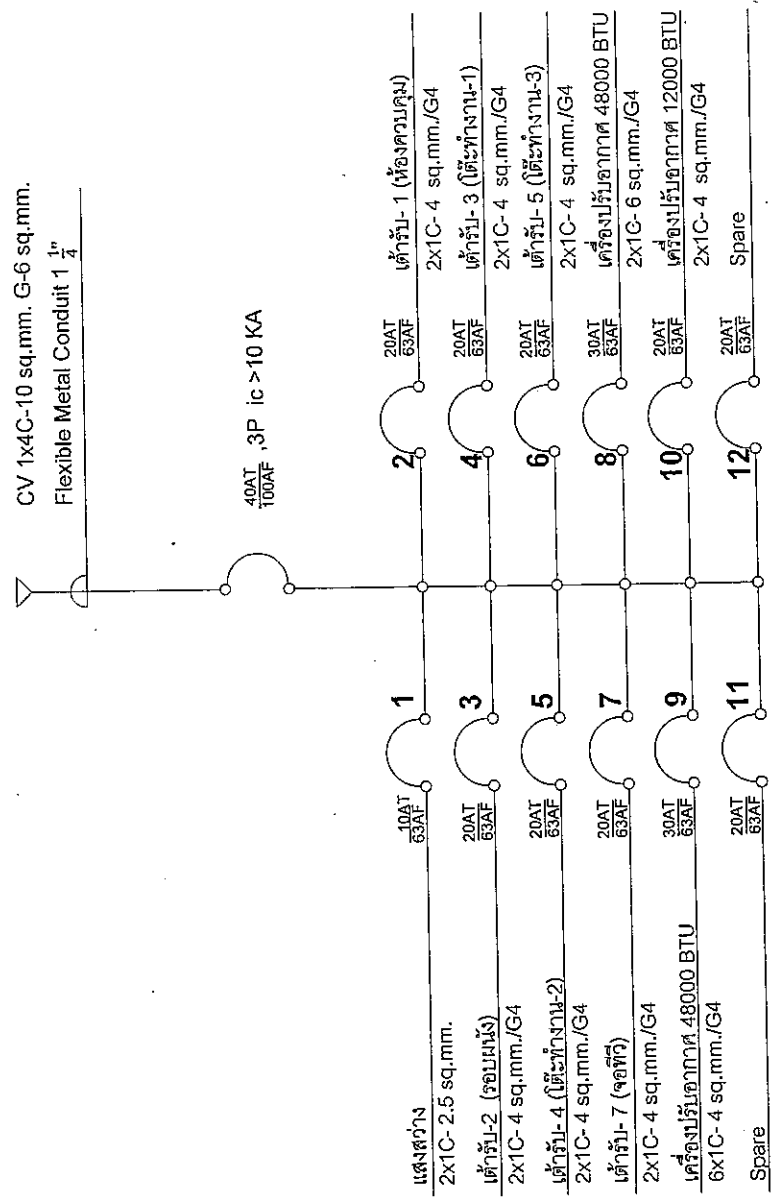

ผัง PANAL BOARD LOAD CENTRAL
SCHEDULE
Scale 1 : 1000

PANAL BOARD LOAD CENTRAL	
SCHEDULE	หน้า
จำนวนหน้า	27
เลขหน้า	EE.01

พ	รวม	จำนวน	2.00	บาท	ค่าจ้างช่างติดตั้งกล้อง CCTV (รวมค่าวัสดุกล้อง CCTV และค่าเดินสาย) จำนวน 2.00 ไร่
			2.00	บาท	ค่าจ้างช่างติดตั้งกล้อง CCTV (รวมค่าวัสดุกล้อง CCTV และค่าเดินสาย) จำนวน 2.00 ไร่
			2.00	บาท	ค่าจ้างช่างติดตั้งกล้อง CCTV (รวมค่าวัสดุกล้อง CCTV และค่าเดินสาย) จำนวน 2.00 ไร่